

Vážený zákazníku,

Gratulujeme Vám k nákupu infrakabiny Physiotherm! Těší nás, že jste se rozhodl k nákupu jednoho z našich výrobků, u nichž si zakládáme na vysoké kvalitě, a chceme Vám tímto za Vaše rozhodnutí poděkovat. Tím, že jste se stal majitelem infrakabiny Physiotherm, získal jste do svého vlastnictví výrobek společnosti, která patří v oblasti infrakabin k předním výrobcům, a to v celosvětovém měřítku.

Speciální keramické zářiče z lávového písku a možnost přesného ovládání infrakabiny vám zaručují snadnou obsluhu i bezproblémové používání navozující příjemnou duševní i tělesnou pohodu.

V této příručce naleznete všechny podstatné informace o zakoupené infrakabině Physiotherm – dozvíte se, na jakém principu pracuje, jak a k čemu ji využívat a jak o ni pečovat. Při správné péči Vám infrakabina nejen pomůže při potřebné duševní i tělesné relaxaci, ale poslouží vám také jako cenný pomocník v prevenci proti nejrůznějším chorobám.

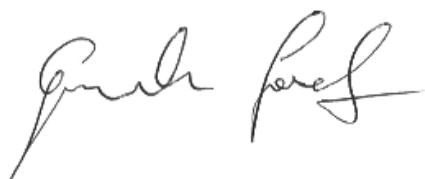

S pozdravem Josef Gunsch

PHYSIOTHERM GmbH

Physiothermstraße 1, A-6065 Thaur/Innsbruck

Phone: 0043 (0) 5223 54777, Fax: 0043 (0) 5223 54777-1022

E-mail: infrarot@physiotherm.com, www.physiotherm.com

Obsah

Obsah

POUŽÍVANÉ SYMBOLY A JEJICH VÝZNAM	4
1. VÝBĚR MÍSTA VHODNÉHO PRO INFRAKABINU PHYSIOTHERM	5
2. DOPORUČENÍ PRO INSTALACI	5
3. POUŽITÍ INFRAKABINY PHYSIOTHERM	7
3.1 Lékařské informace o ideálním použití infrakabiny Physiotherm	7
3.2 Princip infrakabin Physiotherm: Nízkoteplotní infračervená technologie.....	8
3.3 Ideální nastavení infrakabiny Physiotherm.....	9
3.4 Ideální frekvence, délka a intenzita	10
3.5 Kdy infrakabina není vhodná (kontraindikace).....	12
3.6 Často kladené otázky	13
3.7 Stručný návod k použití	16
3.7.1 <i>Před použitím</i>	16
3.7.2 <i>Během pobytu v sauně</i>	16
3.7.3 <i>Po pobytu v infrakabině</i>	16
4. OVLÁDACÍ SYSTÉM PHYSIOTHERM	18
4.1 Ovládací panel infrakabiny	18
4.2 Vysvětlení jednotlivých symbolů	19
4.3 Zapnutí infrakabiny	19
4.4 Ovládání intenzity záření	20
4.4.1 <i>Zahřívací fáze</i>	20
4.5 Ovládání uzpůsobené pro jednoho uživatele/jednouživatelské ovládání.....	21
4.5.1 <i>Programy v jednouživatelském režimu</i>	24
4.10 Programy	25
4.11 Vytváření vlastních programů	28
4.12 Servisní menu	32

5 ÚDRŽBA A OŠETŘOVÁNÍ	37
5.1 Úklid vnitřku kabiny	37
5.1.1 Čištění ovládacího panelu	37
5.1.2 Dřevěné části	38
5.1.3 Zářiče	38
5.1.4 Skleněná dvířka a skleněné díly	46
5.1.5 Vyhřívání podložka	46
5.2 Čištění vnějších povrchů infrakabiny	46
6 ODSTRAŇOVÁNÍ PROBLÉMŮ	47
6.1 Chybové zprávy	48
6.2 Potvrzení chyby	48
6.3 Demontáž ovládacího panelu infrakabiny Physiotherm	50
7 PROHLÁŠENÍ O SHODĚ	54
8 ZÁRUKA	56
9 PŘÍLOHY	57

Používané symboly a jejich význam



Bezpečnostní pokyny

Před použitím si, prosíme, pečlivě přečtěte bezpečnostní pokyny. Jejich nedodržení může vést ke zranění!



Připomínky

Prosíme, pečlivě si veškeré tyto připomínky přečtěte. Při jejich nedodržení může dojít k poškození infrakabiny Physiotherm!



Informace

Přečtěte si pečlivě tyto informace a postupujte podle uvedených rad, které Vám zajistí optimální využití infrakabiny Physiotherm!

1. Výběr místa vhodného pro infrakabinu Physiotherm

Infrakabinu Physiotherm dodáváme s 3 metrovou přívodní šňůrou, doporučujeme proto infrakabinu umístit v samostatné místnosti vybavené elektrickou zásuvkou. Z důvodu snadné montáže a následného bezproblémového používání infrakabiny je nutné, aby zvolená místnost měla výška stropu min. 210 cm (220 cm pro řadu Ergo-Balance). Montáž infrakabiny je v každém případě nutné provádět v místnosti, kde bude tato kabina používána.

Další detailní informace o správném způsobu instalace a montáže infrakabiny najdete v návodu k montáži.



Tento výrobek je určen k použití v zastřešených, uzavřených prostorech, nejlépe ve vašem domě.

2. Doporučení pro instalaci

Aby infrakabina stála v rovině, je potřeba zajistit, aby podklad pod podlahou kabiny byl pevný a vodorovný. Nerovné povrchy je nutné vyrovnat.

Elektrická přípojka:

Zásuvka musí mít pojistku nejméně 16 A, u modelů s maximální kapacitou pro dva uživatele postačí 12A pojistka. Doporučujeme rovněž použít jistič poruchového proudu.

Místo instalace infrakabiny musí být chráněno před postříkáním vodou.

Vlhkost místnosti by měla odpovídat vlhkosti v obývacím pokoji. Pokud je ve vybrané místnosti vyšší vlhkost, je potřeba zajistit vhodný způsob jejího snížení – např. odvětráním. Maximální relativní vlhkost by neměla překročit 95 % (nekondenzující).

Ideální teplota prostředí odpovídá normální teplotě v obývacím pokoji (20 °C nebo více).

Pokud je teplota prostředí nižší (15 - 20 °C), doporučujeme infrakabinu předeheat. Doba předehevu závisí na převažující teplotě místnosti, do níž infrakabinu instalujete.

Pokud chcete infrakabinu instalovat do prostoru, kde teplota dosahuje max. 15 °C, poraďte se o tom nejdříve s naším konzultantem nebo s oddělením služeb zákazníkům.

Smontovanou a instalovanou infrakabinu Physiotherm není dovoleno vystavovat vnějšímu mechanickému tlaku (např. při použití vysokotlakého čističe).

Výběru místa instalace je třeba věnovat velkou pozornost. Je totiž třeba zajistit volný přístup k ovládacím prvkům na zadní straně kabiny (např. odsunutím infrakabiny apod.).

Pokud nebudete při instalaci a montáži postupovat podle výše uvedených informací, můžete tím negativně ovlivnit funkci, životnost a vzhled infrakabiny Physiotherm!

3. Použití infrakabiny Physiotherm

Infrakabina Physiotherm představuje cennou a vysoce účinnou podporu v aktivní péči o vaše zdraví. Infrakabinu lze využít k prevenci a zmírnění nejrůznějších zdravotních problémů i k „pouhému“ dosažení psychické i fyzické pohody.

Společnost Physiotherm trvale investuje do výzkumu, vývoje a zajištění bezpečnosti. Proto jsou také všechny naše výrobky neustále zlepšovány a návod k použití neustále rozšiřován a doplňován.

Po ukončení montáže můžete zapojit infrakabinu do zásuvky. (Veškeré informace potřebné pro montáž najdete v příloženém návodu k montáži.)

- Infrakabinu zapněte stlačením symbolu  u loga Physiothermu na ovládacím panelu.
- Nastavte intenzitu na nejvyšší úroveň pomocí symbolu  na ovládacím panelu.



Než infrakabinu poprvé použijete, nechte ji přibližně jednu hodinu zapnutou při zavřených dveřích.

- Zkontrolujte, jestli funguje vnitřní osvětlení.
- Ověřte, jestli se rozehrály všechny zářiče.

Pokud ano, je vaše kabina připravena k provozu!

Aby vám infrakabina sloužila co nejdéle a nejlépe, přečtěte si, prosíme, před prvním použitím infrakabiny následující pokyny a kabinu používejte v souladu s lékařskými informacemi uvádějícími nejvhodnější metody použití!

3.1 Lékařské informace o ideálním použití infrakabiny Physiotherm

Blahodárné účinky infrakabiny vyhledává stále větší množství lidí. Někteří z nich trpí chronickými onemocněními a/nebo užívají určité léky.

Přečtěte si proto pečlivě následující lékařské informace, *a to celé a ještě před prvním použitím infrakabiny.*

Pokud v současné době trpíte nějakou nemocí nebo máte jakékoliv obavy z použití infrakabiny, obraťte se na vašeho lékaře nebo na oddělení lékařských věd společnosti Physiotherm (0044 (0) 845 22 55 008).

3.2 Princip infrakabin Physiotherm: Nízkoteplotní infračervená technologie

Princip infrakabin Physiotherm je odlišný od způsobu, jakým funguje sauna, bio sauna nebo obdobné typy prohříváren, Rozdíl tkví právě v nízkoteplotní infračervené technologii, kterou Physiotherm používá.

V infrakabině Physiotherm se teplota vzduchu pohybuje v příjemném rozmezí 30 °C - 37 °C, která zaručuje vyvážený průběh absorpce a uvolňování tepla nahé odpočívající osoby. Tělo nemusí vydávat žádnou energii, aby se ochladilo nebo zahřálo, nachází se v „teplotně neutrálním prostředí“.

Termoregulace těla je ve stavu nečinnosti. Lidské tělo bez problémů teplo vstřebává i vydává. Jediné dodatečné teplo v infrakabině Physiotherm vydávají zářiče umístěné v oblasti zad.

Infračervené záření prostřední vlnové délky (C) je ideálním transportním médiem, je nepostřehnutelné a po kontaktu s pokožkou se transformuje v teplo. Nijak neovlivňuje ani krevní oběh, ani termoregulační aktivitu pokožky.

Patentovaný zářič Physiothermu, který využívá lávový písek, vyniká mimořádně rovnoměrným vyzařováním tepla. Při teplotě povrchu 300 – 320 °C zářič uvolňuje asi 97 % infračerveného záření prostřední délky typu C, 3 % infračerveného záření typu B. Intenzita záření přímo v mřížce je cca 100mW/cm².

Díky kombinaci nízké, teplotně neutrální pokojové teploty a tepla vyzařovaného ze zadní části přináší pobyt v infrakabině pozitivní účinky, a to jak lokálně, tak i celkově.

Poskytuje intenzivní lokální prohřátí a uvolnění zádových svalů, což může vést rovněž ke zmírnění pocíťovaných bolestí. Na rozdíl od principu sauny zde již od počátku dochází k mírnému postupnému zvyšování tělesné teploty (systémový efekt – za 30 minut vzroste tělesná teplota o 0,2 – 0,3 °C).

Tímto způsobem princip Physiothermu „obalamutí“ tělo, které si myslí, že produkuje příliš tepla. Tento proces „ohřívání zevnitř ven“ stimuluje fyziologickou termoregulaci. To znamená, že krevní oběh a nárůst tělesné teploty probíhá pomalu a postupně, takže tělo má dostatek času na adaptaci. Následkem toho se zvyšuje přítok krve do orgánů, pojivových

tkání, svalů i pokožky. Zlepšuje se tak zásobování tkání živinami, stimuluje se metabolismus stejně jako imunitní systém.

Působení tepla je díky zvolenému principu velmi příjemné a jeho účinek lze srovnávat s účinkem středně náročného fitness tréninku v kardio zóně.

3.3 Ideální nastavení infrakabiny Physiotherm

Léčba teplem je jedna z nejstarších metod přírodní léčby, která přináší úlevu u mnoha obtíží. Nicméně i v tomto případě je dobré mít na mysli přísloví tvrdící, *že všeho moc škodí!*”

Každý z nás vnímá teplo jinak. A každý na něj také rozdílně reaguje. To, co jeden považuje za nedostatečné, je pro druhého už příliš velké teplo a naopak.

Frekvence, délka pobytu a intenzita tepelné procedury proto musí vycházet pouze z vašich osobních potřeb a požadavků.

Teplota v kabině

Také teplota tepelně neutrálního prostředí není u všech lidí stejná. Obecně lze říci, že pro statné nebo mírně obézní nahé osoby se za teplotně neutrální považuje rozmezí 30 to 34 °C, u štíhlých a drobných osob je to pak rozmezí 35 to 37 °C.

Vyzkoušejte proto nejrůznější teploty a sledujte, jak se cítíte. Pro větší komfort si můžete kabinu před použitím mírně předehřát.

Zádový zářič

Pro zádový zářič není stanoveno žádné standardní nastavení. Údaje o intenzitě i délce prohřívání jsou proto uváděny jen jako orientační hodnoty. Neexistuje žádné jediné správné nastavení. Správné nastavení je takové, při němž se v kabině cítíte dobře, a o tom vás s dokonalou přesností bude informovat vaše tělo. Nezapomeňte nicméně na to, že i vy sami můžete být v různých okamžicích různě citliví na tepelné podněty. V každé situaci tak záleží výhradně na vás, jaké nastavení zvolíte, aby vám bylo v kabině co nejpříjemněji.

Pro bližší orientaci slouží stupnice na ovládacím panelu, ukazující možné rozmezí teplot na stupnici od 1 do 10, kde 1 znamená „Necítím žádné teplo“ a 10 „Pocit'uji příliš velké teplo“.

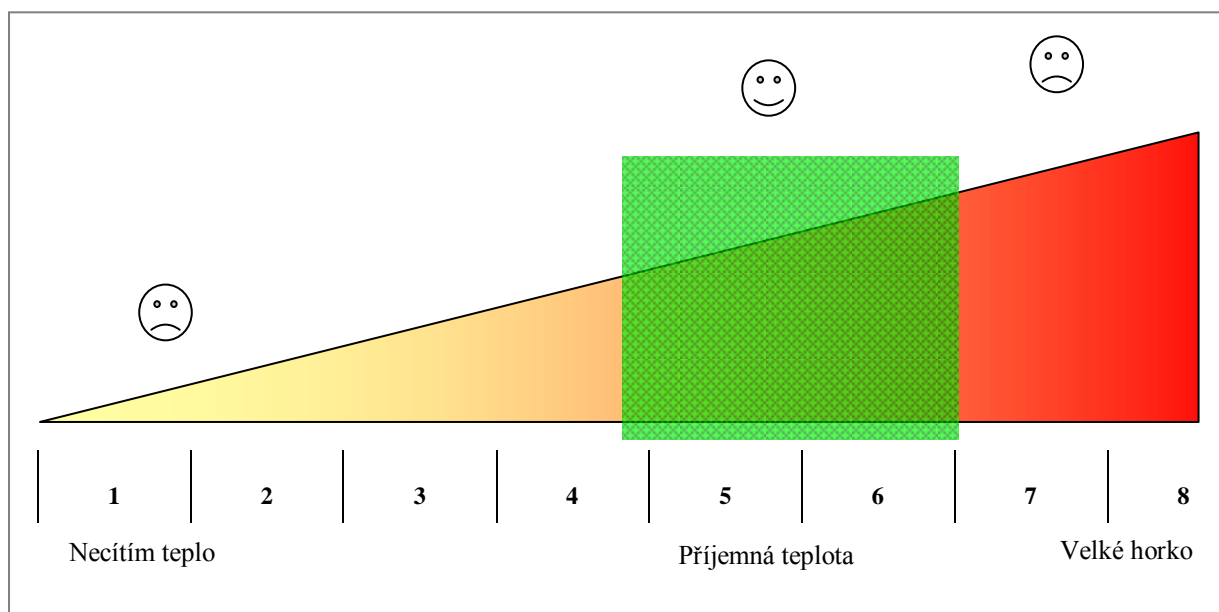

Ovládání intenzity tepla vám tak dává možnost vytvořit si v kabině při každé návštěvě takový *tepelný komfort, který vám bude co nejvíce vyhovovat*. Intenzitu zářivého zářiče nastavte tak, aby ***nepřekračovala stupeň 8*** na výše uvedené stupnici. ***V žádném případě byste neměli cítit pálení nebo jiné nepříjemné pocity.***

Vezměte prosím na vědomí, že stupnice na ovládacím panelu nemusí odpovídat vaší subjektivní stupnici (na základě vizuální analogové stupnice).



Před každou návštěvou infrakabiny se nezapomeňte napít, nejvhodnější je sklenice vody.

Teplotu v kabině i intenzitu zářivého zářiče si nastavte podle svých osobních preferencí.

Po ukončení procedury je pak nejlepší krátká sprcha vlažnou vodou.

3.4 Ideální frekvence, délka a intenzita

Pokud chcete například použít infrakabinu pro prevenci a detoxikaci, doporučujeme používat kabinu každý druhý den po dobu cca 30 minut. Pokud chcete kabinu využít na úlevu od bolestí zad, postačí krátkodobě jedno až dvě půlhodinová prohřátí denně.

Následující orientační hodnoty pro hloubkové prohřátí byly vyvinuty na základě spolupráce s odborníkem na hypertermii (přehřátí), Dr. Ralfem Kleefem. Jsou určeny pro začátečníky jako pomůcka pro snadnější orientaci. Porovnejte je s přednastavenými programy vaší infrakabiny, které jsou uvedeny v kapitole věnované programům (4.10)

Podpurný účinek	frekvence	Intenzita a délka trvání				Celkem m
		<i>Intenzivní</i>	<i>střední</i>	<i>mírná</i>	<i>V min.</i>	
Pro rychlé zotavení a vitalizaci	denně	10	+5	+20	=	35
Bolesti zad, napětí	2 x denně*	10	+20		=	30
Klouby, revmatismus	denně	10	+20		=	30
Nachlazení	2 x denně*	10	+20		=	30
Kožní problémy	denně	10	+20		=	30
Průdušky	Každý druhý den	10	+20		=	30
Migrény	denně	10		+20	=	30
Podpora při hubnutí	denně	10	+20	+15	=	45

Tabulka č. 1: *Pouze jako podpurný prostředek, využívaný krátkou dobu (max. 3 dny)

Vezměte, prosíme, v úvahu, že se jedná o přibližné hodnoty, které si můžete přizpůsobit podle svých individuálních požadavků.

Různá citlivost na teplo

Citlivost vaší pokožky na teplo mohou ovlivnit jak konkrétní podmínky, tak vnější faktory. Za určitých podmínek tak může být obtížné najít si takové nastavení, které vám bude nejvíce vyhovovat.

Příklady faktorů, které mohou citlivost na teplo ovlivnit:

- Citlivost na teplo se může změnit po poškození pokožky, nervových vláken (např. obrna), mechanickém podráždění pokožky (masáž, apod.) a po prodělaném nachlazení.

- Nadměrné nebo nesprávné množství léků (proti bolesti, protizánětlivých, kortizonu, antidepresiv apod.), stejně jako alkoholu a drog může ovlivnit citlivost receptorů tepla v pokožce nebo nervových vláknech.
- Nervová vlákna mohou být negativně ovlivněna také chronickou nemocí. U některých z nich lze infrakabinu využít jako podpůrný léčebný prostředek. Sem patří např. diabetes či nemoci způsobené poruchou imunity.

Pokud pro vás platí jeden nebo více z uvedených faktorů, měli byste k využívání infrakabiny přistupovat s maximální obezřetností.

Při první návštěvě si nastavte jen nízkou intenzitu a požádejte druhou osobu, aby sledovala zarudnutí pokožky. Zarudnutí pokožky v místech, které byly přímo vystaveny infračervenému záření, je zcela normální a v případě infrakabiny i požadované. Obvykle odezní do 3 hodin po tepelné proceduře.

Jizvy na zádech

Pro termoregulaci pokožky je důležitý dostatečný průtok krve kůží. Krev absorbuje teplo a transportuje ho do vnitřních částí těla, čímž současně dochází k ochlazení pokožky.

Zjizvenou tkáň obvykle prochází méně cév, a tak v těchto oblastech nefunguje přenos tepla tak dobře, jak v místech bez jizev. Zjizvená tkáň se rychleji zahřeje a mohou vzniknout tzv. horká místa. Pokud proto máte zejména na zádech jizvy ve větším rozsahu, při zahřívání v infrakabině byste je měli zakrýt.

3.5 Kdy infrakabina není vhodná (kontraindikace)

Horečka

Pokud máte horečku (tedy vaše tělesná teplota je vyšší než 38 °C) vyvolanou bakteriální nebo virovou infekcí, infrakabinu vůbec nepoužívejte.

Akutní záněty, čerstvá zranění apod.

Osoby trpící akutními záněty, akutními projevy chronického zánětlivého onemocnění, akutní infekcí nebo máte čerstvé zranění, neměli byste infrakabinu v žádném případě používat.

V případech pochybností se raději zeptejte!

Pokud trpíte nějakou nemocí a nejste si jisti, jestli můžete používat infrakabinu Physiotherm, poraďte se s lékařem nebo kontaktujte oddělení lékařského výzkumu Physiothermu na tel. (0044 (0) 845 22 55 008).

3.6 Často kladené otázky

Nemusím mít z principu, na jakém infrakabině Physiotherm pracují, nějaké obavy?

Pokud v kabině používáte zářiče infračerveného světla typu C patentované firmou Physiotherm, a postupujete správným způsobem a v souladu s nařízeními, je poškození kůže nebo očí prakticky vyloučeno. Prokazuje to i řada zpráv a testů provedených na nízkoteplotní infračervené technologii Physiothermu.

Po pobytu v infrakabině mám záda celá červená. Je to v pořádku?

Lidské tělo reaguje na tepelnou stimulaci tím, rozšiřuje cévy v pokožce a přivádí do ní více krve. Proto je pokožka červená. Krev pak přenáší teplo do vnitřních částí těla.

Na zádech vystavených záření se obvykle projevuje výrazné zčervenání, které se považuje za normální a požadovaný účinek. Nicméně míra reakce je u každého jiná a může být ovlivněna i jinými faktory jako jsou např. léky nebo potraviny.

Reflexní zčervenání následně po aplikaci tepla je ale třeba odlišit od erytému, který označuje první stupeň popálení. Zčervenání, které zmizí do 24 hodin po aplikaci tepelné procedury v infrakabině, se považuje za přechodné a bezproblémové.

Pokud začervenání nezmizí do tří hodin po proceduře, doporučujeme pro příští pobyt v sauně snížit intenzitu záření a/nebo délku pobytu v infrakabině.

Skoro se nepotím!

Lidé se obvykle začínají intenzivně potit asi po 10 minutách pobytu v infrakabině. Je ale nicméně možné, že při prvním pobytu v infrakabině se budete potit jen málo. Nezkoušejte vyvolat pocení tím, že *nastavíte nadměrně vysokou intenzitu záření*.

Pocení je přirozená součást termoregulačního procesu, který je projevem schopnosti těla udržovat teplotu tělesného jádra na ideální úrovni cca 37 °C bez ohledu na vnější teplotu. U každého člověka ale pocení začíná a probíhá jinak.

Termoregulační proces u zdravé osoby ovlivňují následující faktory:

- *Fyzická zdatnost*

Termoregulaci lze „natrénovat“

- *Podkožní tuk*

Malé množství podkožního tuku zvyšuje ztrátu tepla pokožkou.

- *Pitný režim*

Aby se tělo mohlo řádně zbavit všech toxických látek, musíme mu zajistit dostatek tekutin a minerálních látek.

Ověřte si, zda máte dostatečný příjem tekutin a minerálů, Pokud netrpíte nemocí ledvin nebo akutní srdeční nedostatečností, měli byste vypít denně alespoň 2 litry tekutin.

Mohou infrakabinu používat těhotné ženy?

Každé těhotenství je velmi individuální. V každém případě ale o vhodnosti návštěvy těhotné ženy v infrasauně musí rozhodnout specialista, který stanoví vhodný způsob a stanovení možná rizika.

Významným faktorem v tomto případě je, že teplota tělesného jádra se během pobytu v infrakabině zvyšuje pouze o 0,2 - 0,3 °C. Dítě ani děloha nejsou v žádném případě vystaveny infračervenému záření nebo přímému teplu.

Mohou infrakabinu používat děti?

Infrakabinu Physiotherm mohou používat děti v doprovodu dospělých, je ale třeba úměrně snížit intenzitu záření a dobu pobytu. Děti mají v porovnání s dospělými výrazně větší povrch těla, a proto jsou také schopny absorbovat více tepla. Jako vodítko pro přiměřený pobyt dětí v infrakabině můžete použít orientační hodnoty níže, které jsme získali na základě desetileté praxe a spolupráce s odborníkem na hypertermii, Dr. Ralfem Kleefem.

Nezapomeňte, že před a po pobytu v infrakabině by měly děti dostatečně doplnit tekutiny!

Doporučení pro rodiče:

- *0-1 rok*

Děti do 12 měsíců by měly pobývat v infrakabině jen v náručí dospělého, doba pobytu by neměla překročit 10 minut.

- *1 - 3 roky*

Děti od jednoho do tří let by neměly sedět k zářiči blíže než 10 cm. Doporučená délka pobytu v infrakabině je v tomto případě 10 minut.

- *3 - 6 let*

Děti ve věkovém rozmezí tři až šest let by měly sedět ve vzdálenosti 5 cm od zářiče. Maximální délka pobytu v infrakabině je 15 minut.



Děti smějí používat infrakabinu Physiotherm pouze pod dohledem dospělého!

Mohu používat infrakabinu, když mám implantáty?

Infračervené záření neproniká příliš hluboko do kůže, a proto nemůže v žádném případě přímo působit na implantovaný materiál.

Implantáty musí být navrženy tak, aby vydržely teplotu přes 42 °C (horečka). Zvýšení teploty o 0,2 - 0,3 °C nad normál tedy vydrží bez problému.

Také limitní hodnoty EMF pro elektronické implantáty nejsou v infrabině zdaleka překračovány (činnost např. kardiostimulátorů tak není v kabině nijak ohrožena).

3.7 Stručný návod k použití

Následující tři kapitoly vám poskytnou stručné informace o tom, jak využívat infrakabinu Physiotherm co nejlepším způsobem.

3.7.1 Před použitím

- Pokud jste infrakabinu umístili do místnosti s nižší teplotou (15 - 20 °C), než je obvyklá pokojová teplota, doporučujeme vám kabinu přehřát. Délka přehřevu závisí na konkrétní teplotě v dané místnosti.
- Do infrakabiny nevstupujte nikdy mokří! Pokud se před vstupem do kabiny chcete osprchovat, je třeba se pak důkladně utřít.
- V kabině si zásadně sedejte na suchý ručník, chráníte tak vnitřek kabiny před poškozením. Seděte tak, abyste měli záda přímo před jedním ze zářičů.

3.7.2 Během pobytu v sauně

- Na ovládacím panelu si nastavte intenzitu záření zádoových zářičů, abyste se v kabině cítili příjemně. Toto nastavení je velmi individuální a u každého se liší (viz kapitola „Lékařské informace o ideální metodě použití infrakabiny Physiotherm“ a kapitola „Systém ovládání infrakabiny Physiotherm“).
- Zajistěte, aby se infračervené zářiče v žádném případě nedostaly do kontaktu s vodou nebo potem!
- V kabině si zásadně sedejte/lehejte na ručník, a záda nastavte tak, abyste měli páteř přímo proti zářiči.
- Abyste si zajistili v kabině dostatečnou zásobu čerstvého vzduchu, měli byste během pobytu v infrakabině krátce, ale intenzivně vyvětrat.
- Zůstávejte v infrakabině jen tak dlouho, dokud je vám to příjemné!

3.7.3 Po pobytu v infrakabině

- Po ukončení pobytu by dveře do infrakabiny měly zůstat otevřené.

- Po ukončené proceduře je z kabiny třeba odstranit pouze zbytky potu a vody. Pro tyto účely stačí použít lehce vlhký hadřík. Úklid provádějte pečlivě zejména v místech, která přicházejí do styku s nahým tělem nebo potem.
- Při čištění postupujte podle našeho návodu na čištění a údržbu, který najdete v kapitole „Čištění a údržba ”.



Nedodržení těchto doporučení a nerespektování těchto informací může vést k předčasnému opotřebení infrakabiny.

4. Ovládací systém Physiotherm

Ovládací systém Physiotherm byl navržen tak, aby byl jednoduchý a uživatelsky přívětivý. Je umístěn uvnitř infrakabiny.

4.1 Ovládací panel infrakabiny

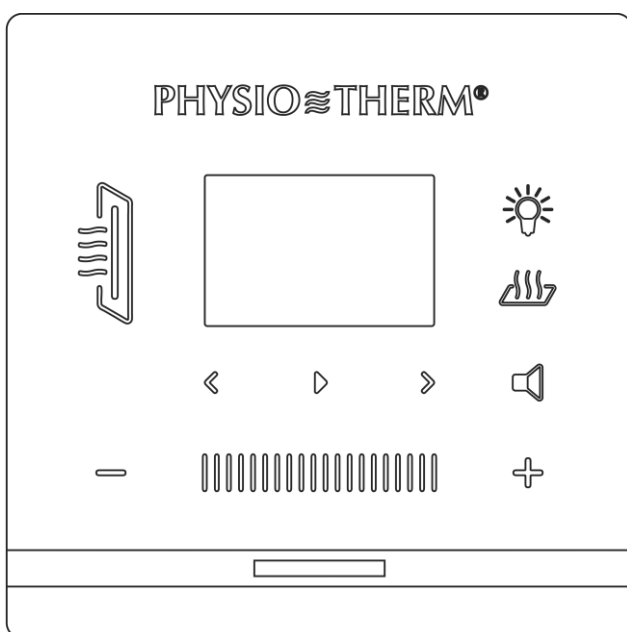

Obr. č.1: Ovládací panel Physiotherm







Ovládací panel má dotykový displej, takže stačí lehký dotek a můžete si navolit požadované funkce, zapnout a vypnout kabinu.

V centru panelu je umístěno okénko, kde se během provozu po celou dobu pobytu v kabině zobrazují níže vyjmenované hodnoty:

- nastavení intenzity záření jednotlivých zářičů v procentech
- délka pobytu v minutách
- aktuální teplota v kabině ve stupních Celsia

Dále na displeji svítí symbol aktivních funkcí.

4.2 Vysvětlení jednotlivých symbolů

Symbol	Význam	Popis	
	Aktivace a deaktivace zářiče	Bílá	OFF - vypnuto
		Oranžová	ON - zapnuto
	Volba jednouživatelského ovládání	Krátce stisknout	Změna na jednouživatelský režim
	Přechod na menu „program“	Dlouze stisknout (asi 3 vteřiny)	Přechod na menu „program“
	Barevné osvětlení nebo plné sluneční světlo	Bílá	OFF - vypnuto
		Oranžová	ON - zapnuto
	Aktivace a deaktivace vyhřívané podložky pod nohy	Bílá	OFF - vypnuto
		Oranžová	ON - zapnuto
	Hudební přehrávač	Bílá	OFF - vypnuto
		Oranžová	ON - zapnuto
	Ovládání intenzity nebo hlasitosti	Osvětlené oranžové čárky mezi symboly plus a minus buď ukazují aktuální intenzitu zářiče, nebo hlasitost reproduktoru	
	Ovládání audiosystému	Přetáčet vpřed, vzad a přehrávat	

Tabulka č. 2: Vysvětlení symbolů na displeji

4.3 Zapnutí infrakabiny

Kabinu zapnete, když se krátce (asi 1 sek) dotknete oranžového symbolu vln  v logu Physiothermu.

Po zapnutí se automaticky aktivují následující standardní nastavení:

- *Barevné osvětlení kabiny*
- *Zádový zářič*: Zádové zářiče se zahřívají každý zvlášť, dokud nedosáhnou nastavené teploty.
- *Vyhřívaná podložka /vyhřívaná podlaha (model Ergo-Balance)*: Tato podložka (pokud je součástí dodávky) se automaticky aktivuje po spuštění infrakabiny! Pokud nechcete, aby se podložka zapnula, musíte změnit standardní nastavení v servisním menu (viz bod 5.13 Servisní menu)

4.4 Ovládání intenzity záření = +

Intenzitu záření jednotlivých zářičů si můžete nastavit tak, aby vyhovovala vašim individuálním požadavkům. Pomocí dotykového ovládání si pomocí symbolu = můžete intenzitu snížit a pomocí symbolu + naopak zvýšit. Doba reakce závisí na tom, jak velkou změnu intenzity požadujete, a může trvat i několik minut!

Na displeji v kabině se během provozu kabiny neustále zobrazují údaje o zvolené intenzitě záření, délce procedury a teplotě v kabině, takže máte tyto základní údaje vždy k dispozici. Současně se vám na displeji zobrazuje nejvyšší nastavená úroveň záření zářičů, a to v podobě osvětlených oranžových čárek  mezi symboly + a minus =. Pokud není displej s čárkami osvětlený, zářiče nejsou aktivní. Zobrazený čas procedury/pobytu v sauně lze znovu nastavit stlačením symbolu Play- přehrát.

4.4.1 Zahřívací fáze

Podle posledních zjištění odborníků z oddělení lékařského výzkumu by měla být intenzita záření na počátku procedury nastavena po dobu několika minut na mírnou úroveň, aby se pokožka připravila na tepelnou stimulaci.

Z tohoto důvodu je u každého uživatelského programu nebo po zapnutí kabiny nastaveno postupné vzrůstání teploty. Zahřívací fáze je standardně nastavena na 40 % intenzitu záření, udržovanou po dobu 5 minut.

Parametry zahřívací fáze lze v omezeném rozsahu upravit v menu Setting/nastavení (viz bod 4.12) podle osobních preferencí.

4.5 Ovládání uzpůsobené pro jednoho uživatele/jednouživatelské ovládání

Tento způsob ovládání je dostupný u kabin určených pro více než jednoho uživatele a používá se v případě, že takovou kabinu užívá pouze jeden uživatel. Když zapnete kabinu, objeví se standardní displej s informacemi o intenzitě všech zářičů, aktuální době provozu/procedury a teplotě uvnitř kabiny. Zhruba 15 sekund po poslední volbě na dotykové obrazovce se vám na displeji objeví tyto standardní informace (obr.1).



Obr. 1: Standardní displej se základními informacemi pro kabinu určenou pro dva uživatele

Krátkým stisknutím symbolu zářiče  lze změnit nastavení intenzity jednotlivých zářičů, které jsou na displeji symbolicky znázorněny (viz obr. 2). Pokud je symbol zářiče „plný“, je možné intenzitu měnit stlačením symbolu plus \oplus nebo minus \ominus . Pokud je symbol zářiče prázdný, intenzitu měnit nelze.

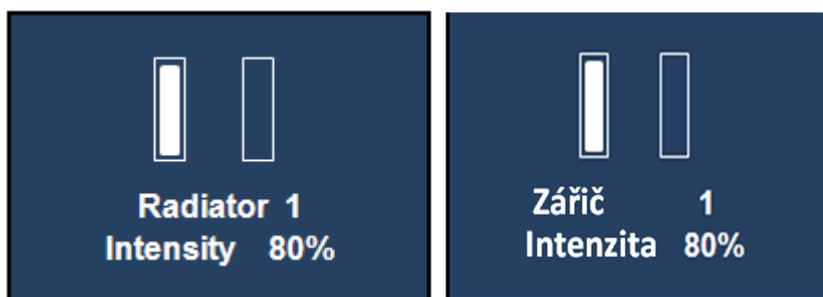

Obr. 2: Displej pro jednuživatelské ovládání kabiny pro 2 osoby (1. zářič je aktivní, jeho intenzitu lze upravit).

1x krátce stiskněte symbol zářiče  :

Takto nastavíte současně intenzitu **všech zářičů** (všechny symboly zářičů na displeji jsou

plné, viz obr. 3).

Stávající hodnotu intenzity všech zářičů můžete snížit nebo zvýšit postupně vždy o 5 % stisknutím symbolů \oplus nebo \ominus .

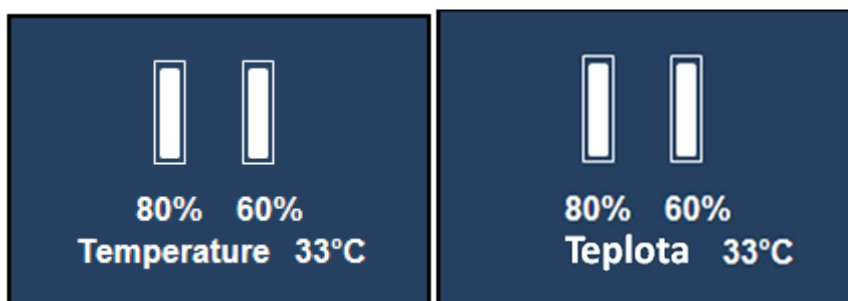

Obr. 3: Displej s jednouživatelským ovládním kabiny určené pro dvě osoby (všechny zářiče jsou aktivní)

Znovu krátce stiskněte symbol zářiče  :

Takto nastavíte intenzitu prvního zářiče (plný je pouze symbol příslušného aktivního zářiče- vzhled displeje- viz obr. 4)

Intenzitu záření příslušného **označeného zářiče** můžete zvýšit nebo snížit stlačením symbolu plus \oplus nebo minus \ominus . Grafické znázornění a text popisují zářič, který je v daný okamžik aktivní.

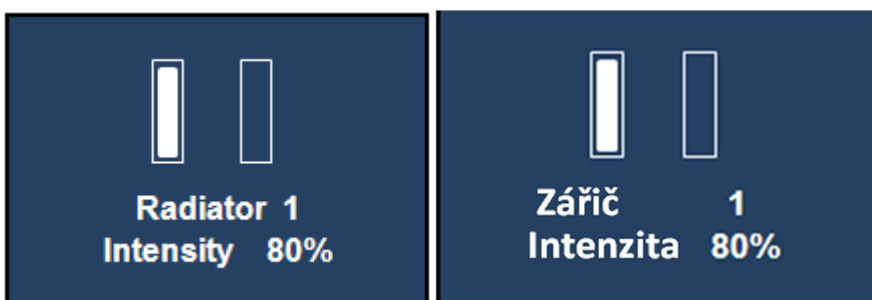

Obr.4: Displej jednouživatelského ovládním kabiny určené pro dvě osoby (zářič 1 je aktivní).

Stiskněte znovu krátce symbol zářiče  abyste mohli nastavit další zářič.



Obr. 5: Displej s jednoživatelským ovládáním v kabině určené pro dvě osoby (zářič č. 2 je aktivní)

Pokud vyberete všechny zářiče, můžete je také současně vypnout. Tím se dostanete s na poslední položku menu jednoživatelského ovládání tím. (viz Obr. 6).

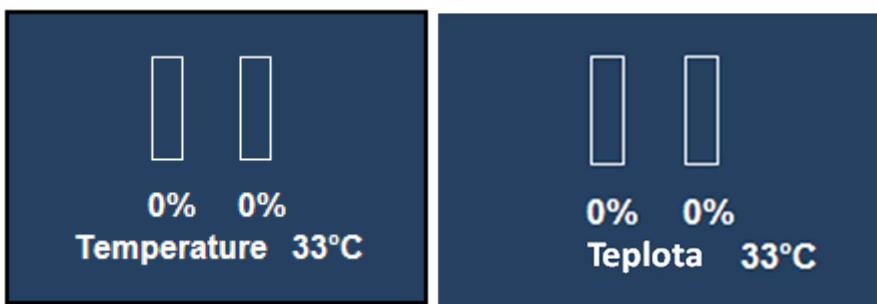

Obr. 6: Displej s jednoživatelským ovládáním v kabině pro dva (všechny zářiče jsou vypnuté).

Na první položku menu se vrátíte, pokud stisknete znovu symbol zářiče .

Schematický diagram: nastavení intenzity u sedadla pro dva:

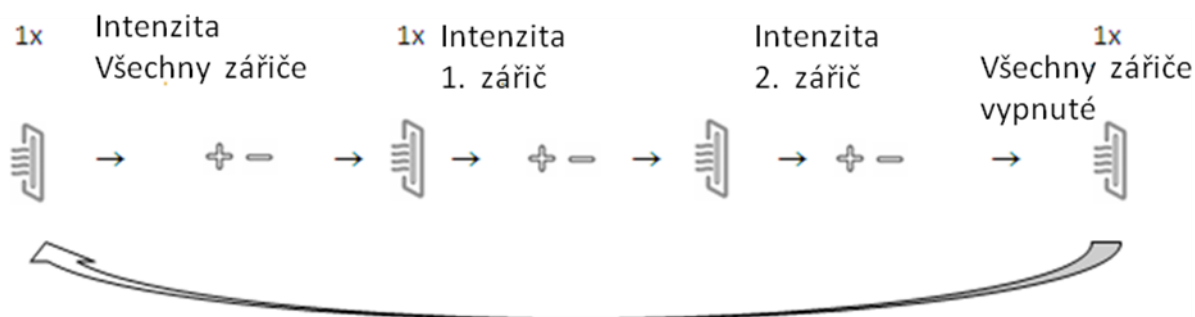

Po zhruba 15 vteřinách se objeví standardní displej se základními informacemi o intenzitě zářičů, době provozu a teplotě v kabině. Pokud znovu krátce stlačíte symbol zářiče , dostanete se zpět do dříve zvoleného podmenu jednoruživatelského ovládání.

4.5.1 Programy v jednoruživatelském režimu

Intenzitu záření pro jednotlivé programy lze snížit nebo zvýšit max. o 20 %.



Informace:

U SW verze V2.O2 nebo vyšší je možné nastavit a spustit pět předdefinovaných a pět individuálně nastavitelných programů!

Standardní informace - zvolená intenzita, zbývající čas procedury a teplota v kabině - jsou v rámci zvoleného programu na displeji k dispozici neustále.







Informace:



Intenzitu záření pro daný program lze pro každého uživatele snížit nebo zvýšit max. o 20 % pomocí symbolů plus nebo minus.

Pozor: Během zahřívací fáze není možné intenzitu záření upravovat (viz 4.4.1)

Chcete-li si nastavit program pro konkrétního uživatele, krátce tiskněte symbol zářiče , a to tak dlouho, dokud se na displeji neobjeví požadovaný uživatel (viz bod 4.5 - jednoruživatelské ovládání-).

Nyní stiskněte symbol zářiče  zhruba na 3 sekundy. Tím se dostanete do menu uživatelských programů, v němž se můžete pohybovat pomocí kláves forward  - vpřed nebo reverse  - zpět. K aktivaci programu pro konkrétního uživatele slouží tlačítko play - přehrát .

Pokud program spustíte ve standardním displeji (viz ilustrace 3) nebo v jednouživatelském menu se všemi zářiči zapnutými, pak se program spustí pro všechny uživatele najednou.

Zvolený program můžete kdykoliv ukončit stisknutím symbolu zářiče  po dobu cca 3 sekund a potvrzením dotazu: “End programme for user .../Opravdu chcete ukončit program pro uživatele....?” - k tomu použijte tlačítko Play .

Pokud program spustíte ve standardním displeji (viz ilustrace 3) nebo v jednouživatelském menu se všemi zářiči zapnutými, pak všechny programy skončí současně.

Detailní informace o programech najdete v následující části (4.10 - “Application programmes” - Programy).

4.10 Programy

V základním nastavení infrakabiny Physiotherm je vždy předem naprogramováno pět základních programů, a to program na:

- bolesti zad
- klouby, revmatismus
- obnovu sil, načerpání energie
- nachlazení, průdušky, pokožku, migrény
- podpora při hubnutí

Navíc je možné si před každým zvoleným programem zvolit program „předehřátí“, kterým si zvýšíte teplotu v kabině.

Volbu jednotlivých programů provádějte podle postupu uvedeného v bodě 4.5.1

V průběhu kteréhokoliv programu se vám budou na displeji zobrazovat základní údaje (aktuální intenzita záření, doba do konce programu a teplota v infrakabině). Na konci programu se zářiče vypnou, případně přestane hrát hudba.

Program na přehřátí

Pokud máte kabinu umístěnou v relativně chladné místnosti, doporučujeme Vám, abyste si ji před použitím přehřáli. Pro tyto účely má infrakabina připraven speciální program.

Program přehřívání trvá max. 18 minut. Pokud je přednastavené vnitřní teploty dosaženo dříve, program se automaticky vypne. Kabina tak bude připravena k použití.

Během přehřívání je v kabině vypnuté osvětlení (barevné nebo plné sluneční světlo, podle toho, co je součástí dodávky), které je aktivováno až při skončení přehřívacího programu.

Intenzita záření a délka programů

Každý z pěti programů je rozdělen do dvou až tří fází. Její délka i stanovená intenzita záření byla stanovena na základě dlouholetých zkušeností s využíváním aplikací využívajících infračervené záření.



Informace:

Intenzitu záření si můžete během jednotlivých programů kdykoliv zvýšit nebo snížit dle vašich potřeb pomocí symbolů plus \oplus nebo minus \ominus .

Vlastní nastavení byste nicméně měli používat pouze v případě, že daný program není nastaven v souladu rozmezím uvedeným v kapitole 3.3!

V následující části najdete detailní informace o jednotlivých programech:

Bolesti zad

- 5 minut, úroveň intenzity 70 %
- 10 minut, úroveň intenzity 80 %
- 15 minut, úroveň intenzity 70 %
- Celková délka programu 30 minut

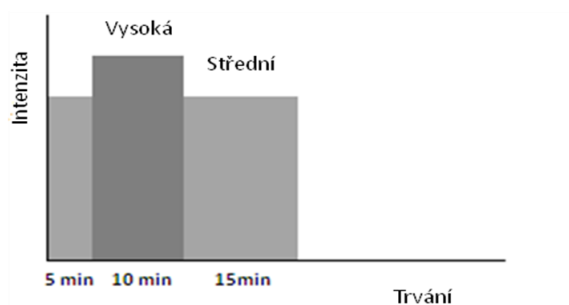

Klouby, revmatismus

- 10 minut, úroveň intenzity 80 %
- 20 minut, úroveň intenzity 65 %
- Celková délka programu 30 minut

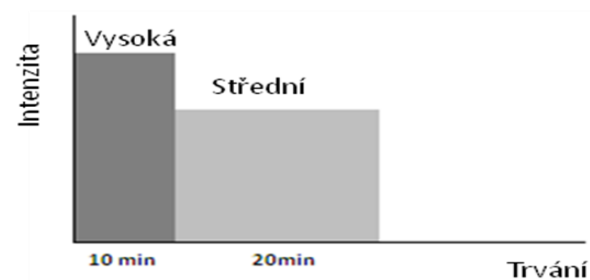

Obnova sil, načerpání energie

- 10 minut, úroveň intenzity 80 %
- 5 minut, úroveň intenzity 70 %
- 20 minut, úroveň intenzity 55 %
- Celková délka programu 35 minut

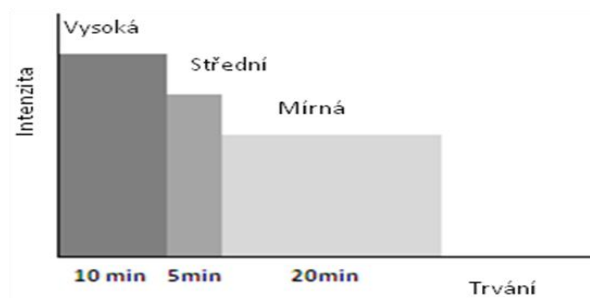

Nachlazení, průdušky, pokožka, migrény

- 10 minut, úroveň intenzity 80%
- 20 minut, úroveň intenzity 70 %
- Celková délka programu 30 minut

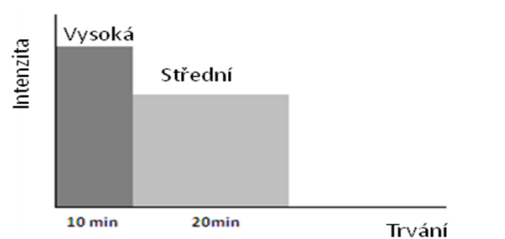

Program na podporu hubnutí

- 10 minut, úroveň intenzity 80%
- 20 minut, úroveň intenzity 70 %
- 15 minut, úroveň intenzity 40 %
- Celková délka programu 45 minut

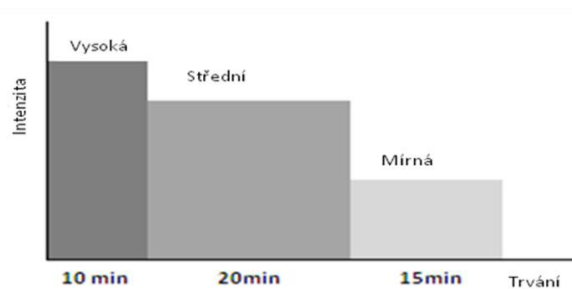

Prosíme, prostudujte si rovněž tabulky s orientačními hodnotami poskytnutých odborníkem na hypertermii Dr. Ralfem Kleefem v kapitole 3.4 - Ideální frekvence, délka a intenzita



Pokud byste měli pocit, že intenzita záření je na vás příliš velká, odsedněte si trochu dopředu, aby se zvýšila vzdálenost mezi vašimi zády a zářičem, současně snižte intenzitu záření stlačením symbolu minus na displeji = !
Novému nastavení se přizpůsobí celý program!





Pokud chcete vyšší intenzitu záření, stačí stisknout symbol plus +. Novému nastavení se přizpůsobí celý program!













Vedle přednastavených programů máte možnost vytvořit si vlastní programy podle vašich preferencí. Podrobný postup najdete v další kapitole.

4.11 Vytváření vlastních programů





Infrakabiny Physiotherm nabízejí uživatelům širokou flexibilitu a všestrannost. Díky tomu si můžete vytvořit k pěti přednastaveným programům ještě pět vlastních programů podle vašich přání. Na displeji jsou tyto programy označeny “*Individual 1*” až “*Individual 5*” (*individuální program 1-5*).

Při vytváření programu postupuje následujícím způsobem:

- Stiskněte symbol zářiče  na ovládacím panelu po dobu 1 sek a pak se v menu pohybujte pomocí šipky forward/vpřed  , dokud se vám neobjeví programy “*Individual 1*” až “*Individual 5*”.

- Vyberte si jeden program. Pak na jednu sekundu stiskněte tlačítko play /hrát  - tím se dostanete do submenu, kde si budete moci naprogramovat jednotlivé fáze, jejich intenzitu a trvání podle osobních požadavků.
- Intenzita a délka trvání jsou uvedeny na displeji. Na začátku programování jsou jejich hodnoty 0.
- Stlačte znovu tlačítko Play/hrát . Nyní si budete moci nastavit úroveň intenzity pro první fázi - využívejte k tomu symboly plus  nebo minus .
- Nyní stlačte tlačítko forward , tím přejdete na nastavení délky trvání první fáze programu (v minutách). I zde provádíte nastavení pomocí symbolů plus  nebo minus .
- Když stlačíte tlačítko play , objeví se zadané údaje pro první fázi, které jste právě zadali.
- Abyste mohli začít programovat další fázi, stiskněte tlačítko forward  a pak play . Tak se znovu dostanete do příslušného submenu.
- Všechny další fáze programu nastavíte stejným způsobem jako fázi první.
- Jakmile potvrdíte nastavení pomocí tlačítka play , můžete pomocí tlačítek forward  a reverse  přecházet mezi jednotlivými fázemi příslušného individuálního programu.

U každého programu si můžete navolit maximálně deset fází, které navíc můžete libovolně často měnit podle vašich potřeb a přání.

Pokud si budete chtít naprogramovaný program ihned vyzkoušet, stačí jen krátce stisknout symbol zářiče  na ovládacím panelu. Tím se dostanete na vyšší úroveň volby programů. Nyní si pomocí tlačítek forward  nebo reverse , vyberte vám vytvořený individuální program a spusťte ho tlačítkem play .

Odchod z programovacího menu

Zpět k výběru programů se dostanete zcela jednoduše, stačí stisknout symbol zářiče  na ovládacím panelu.

Nastavení je nyní uloženo a lze ho spustit tlačítkem play ▶ stejně jako přednastavené programy. Individuálně nastavené programy jsou na displeji schematicky znázorněny. Vyhledávání a volba jednotlivých programů se provádí pomocí tlačítek forward » a reverse «, ke spuštění programu slouží vždy tlačítko play ▶.

Vývojový diagram: Vytváření individuálního programu

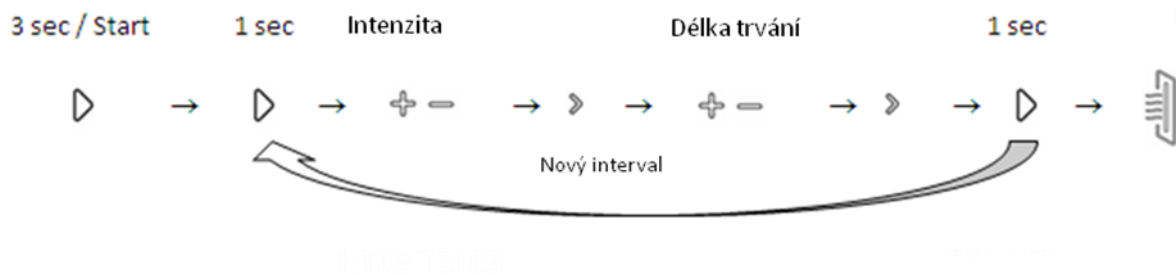

Příklad programování individuálního programu

Příklad “Individuální program č. 1”

- 10 minut, úroveň intenzity 80 %
- 10 minut, úroveň intenzity 50 %
- 10 minut, úroveň intenzity 30 %

1. Na jednu sekundu stiskněte symbol zářiče na ovládacím panelu, tím se dostanete do menu výběru programů.
2. V menu se pohybujte pomocí tlačítka forward/vpřed, dokud nenajdete “Individual 1 - Individuální program č.1”.
3. Na dobu min. 1 sekundy stiskněte tlačítka play/přehrát, abyste se dostali do menu, kde můžete nastavit intenzitu a délku trvání první fáze.
4. Stiskněte tlačítka forward/vpřed. Nyní nastavte intenzitu na 80 % za pomoci symbolů plus a minus.
5. Ještě jednou stiskněte tlačítka forward. Nyní můžete změnit dobu trvání první fáze, opět za pomoci symbolů plus nebo minus. Dobu trvání nastavte na 10 minut.
6. Nyní stiskněte tlačítka play. Tím jste potvrdili nastavení pro první fázi a můžete začít programovat druhou fázi. Na druhou fázi přejdete stisknutím tlačítka forward. Programování zahájíte tím, krátce stisknete tlačítka play.
7. Stiskněte tlačítka vpřed a pomocí symbolů plus nebo minus nastavte intenzitu druhé fáze na 50 %.
8. Nyní nastavte délku trvání. Stiskněte tlačítka forward a pak nastavte délku pomocí symbolů plus a minus.
9. Tuto fázi potvrďte stisknutím tlačítka play/hrát a pak přejděte ke třetí, poslední fázi programu. Opět k tomuto účelu stiskněte tlačítka forward.
10. Stiskněte tlačítka play a pak forward, tím se dostanete do menu pro nastavení intenzity.
11. Nyní nastavte intenzitu na 30 % a pokračujte nastavením doby trvání pomocí tlačítka forward.
12. Nastavte čas na 10 minut pomocí symbolů plus nebo minus a nastavení potvrďte stisknutím tlačítka play.
13. Na vyšší úroveň menu se dostanete jednoduše tím, že se dotknete symbolu zářiče. Zde se můžete pomocí tlačítek forward a reverse pohybovat v menu individuálních programů, zvolený program poté spustíte stisknutím tlačítka play.
14. Chcete-li program vypnout, dotkněte se symbolu zářiče a pak potvrďte dotaz “Exit- Chcete opravdu ukončit??“, který se objeví na displeji po stlačení tlačítka play. Tím se dostanete zpět do menu programů.

4.12 Servisní menu

V servisním menu si můžete upravit základní uživatelské nastavení tak, aby plně vyhovovalo vašim individuálním požadavkům. Základní nastavení obsahuje všechny funkce, které jsou přímo aktivovány okamžitě po zapnutí infrakabiny.

Servisní menu aktivujete současným stisknutím symbolů plus \oplus a minus \ominus na ovládacím panelu po dobu nejméně 3 sekund. Na displeji se objeví následující uživatelské nastavení:

- Jazyk
- Hlasitost
- Audio zdroj
- Světlo
- Vyhřívaná podložka
- Intenzita
- Kontrast
- Nastavení odstínu
- Zahřívací fáze
- SW verze

Aktuálně naprogramované hodnoty jsou zobrazeny vpravo. Na displeji se můžete pohybovat nahoru a dolů pomocí symbolů plus \oplus a minus \ominus . Rámeček označuje tu položku, kterou jste si v servisním menu vybrali.

Pro nastavení jiného jazyka v základním nastavení postupujte níže uvedeným způsobem.

- Pomocí symbolů plus \oplus a minus \ominus se přesuňte v displeji nahoru tak, aby se rámeček objevil v horní pravé straně, vedle jazyka“EN”.
- K aktivaci této volby použijte tlačítko play \triangleright , a můžete pokračovat k volbě jazyka. Rámeček označující zvolený údaj/hodnotu je vyplněný bílou barvou.
- Nyní použijte symboly plus \oplus a minus \ominus a zvolte si jazyk. Volbu potvrďte stlačením klávesy play \triangleright . Jakmile to uděláte, bílá výplň rámečku zmizí.
- Pokud svou volbu nepotvrdíte stlačením klávesy play \triangleright , nově vybraná hodnota (zde zvolený jazyk) se vám neuloží!
- Stejným způsobem můžete provádět změny u ostatních položek základního nastavení.

Vývojový diagram: Vytváření individuálního programu

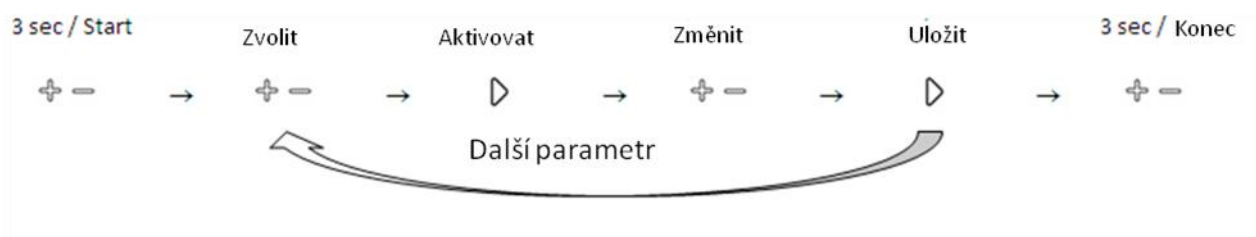

Přehled možností volby infrakabiny Physiotherm

Volby	Možnosti nastavení (hodnoty)
Jazyk	DE Němčina EN Angličtina IT Italština FR Francouzština Standardní nastavení - standardní nastavení
Hlasitost	Hodnota 0 - 20 Standardní nastavení: 6
Audio zdroj	MP3 (interní zdroj) AUX (externí zdroj) OFF - vypnuto Standardní nastavení: MP3
Světlo	Barevné světlo Sluneční světlo Světlo vypnuté Standardní nastavení: Barevné světlo
Vyhřívací podložka	On - zapnuto Off - vypnuto Standardní nastavení: On (zapnuto)
Intenzita	Intenzita: nastavení od 0 % do 100 % Standardní nastavení: 80%
Kontrast	Hodnota od 0 do 20 Tímto nastavením upravujete kontrast digitálního displeje. Kontrast závisí na úhlu a výšce, z jaké se na displej díváte, a lze jej nastavit podle konkrétních potřeb. Standardní nastavení: 11
Ovládání stmívání	Off - vypnuto On - zapnuto (světlo provozních kontrol se zhruba za 30 sek ztlumí. Znovu se rozsvítí po stlačení jakéhokoliv tlačítka.) Standardní nastavení: Off
Zahřívací fáze	Čas Intenzita Přednastaveno na: čas 5 minut, intenzita 40 %
SW Verze	Určuje aktuální verzi ovládacího systému a slouží jako důležitá informace při řešení a odstraňování problémů.

Tabulka č.3: Přehled možností volby u infrakabiny Physiotherm

Po přibližně 30 sekundách od poslední aktivity se servisní menu automaticky vypne a objeví se normální menu.

Ze servisního menu se dostanete po skončeném nastavení současným stisknutím symbolů plus \oplus a minus \ominus po dobu cca 3 sekund.

Automatické vypnutí

Infrakabina je vybavena automatickým vypínáním, které je standardně nastaveno tak, že se kabina vypne po 60 minutách.

Pokud si vyberete program, který je delší než 60 minut, kabina se vypne 5 minut po konci daného programu, abyste si zvolenou proceduru mohli v klidu vychutnat celou.

Aktualizace softwaru

Aktualizace softwaru pro ovládání kabiny je snadné. Stačí postupovat podle níže uvedených kroků přesně v daném pořadí.

Uložení 4 software souborů na SD kartu.

K aktualizaci softwaru slouží dvě základní metody.

Pokud jste od společnosti Physiotherm obdrželi SD kartu s aktualizovanou verzí softwaru, můžete okamžitě přejít k 1. kroku aktualizace.

Pokud jste aktualizovaný software dostali e-mailem nebo si jej stáhli ze stránky Physiothermu, uložte si tuto novou verzi na **prázdnou** SD kartu (s kapacitou přinejmenším 256 MB). – Informace o doporučených SD kartách jsou uvedeny v základním provozním manuálu.

1. krok: Zahájení aktualizace

1. Odpojte infrakabinu ze zásuvky
2. Vložte SD kartu s novou, aktualizovanou verzí softwaru do otvoru pro karty v ovládacím panelu.

3. Zapojte infrakabinu do zásuvky.

=> Spustí se aktualizace, jejíž průběh je indikován osvětlenými tlačítky: forward, play a reverse umístěnými pod displejem

=> Aktualizace je skončena, když všechny ukazatele svítí a když po pár vteřinách zůstane svítit jen oranžový symbol Physiothermu.

2. krok: Konec aktualizace

1. Odpojte kabinu ze zásuvky
2. Vyndejte SD kartu a je-li třeba, vložte SD kartu s hudbou
3. Znovu zapojte kabinu do zásuvky

Máte-li nějaké dotazy, obraťte se na zákaznickou linku služeb zákazníkům, kde vám je pracovníci linky rádi zodpoví. Telefonní číslo linky je 0044 (0) 845 22 55 008.

5 Údržba a ošetřování



Chcete-li využívat blahodárných účinků infrakabiny co nejdéle, postupujte prosím podle uvedených pokynů pro údržbu a ošetřování.



Nikdy nezakrývejte horké zářiče!

Před zahájením jakékoliv údržby nebo opravy kabinu vypněte a odpojte ze zásuvky!

Nebezpečí zabití elektrickým proudem!

Pokud budete dodržovat základní pravidla používání kabiny, bude i čištění a údržba kabiny velmi snadná.

- Infrakabina Physiotherm musí být instalována na suchém povrchu.
- Infrakabina Physiotherm musí být chráněna před postřikáním vodou.
- Prvky vydávající infračervené záření nesmí přijít do styku s vodou.
- Infrakabinu Physiotherm můžete čistit pouze čisticím prostředkem PROTERRA cleaning agent GR 1900 (viz příložený samostatný list 1) nebo obdobným čisticím prostředkem vysoké kvality.
- V kabině se musí sedět výhradně na ručníku.

Infrakabinu Physiotherm lze udržet v hygienicky perfektním stavu velmi jednoduše. Stačí, když po *každém* použití provedete:

5.1 Úklid vnitřku kabiny

5.1.1 Čištění ovládacího panelu

Chcete-li očistit ovládací panel, ujistěte se nejdříve, že je infrakabina vypnuta.

Chcete-li zapnout režim čištění kabiny, stiskněte na dobu 5 sekund oranžový symbol  v logu Physiothermu na ovládacím panelu. Ukazatel intenzity začne blikat a na displeji se objeví „Cleaning mode - režim čištění“. Všechny ostatní funkce kabiny jsou deaktivovány, aktivní zůstává pouze osvětlení.

Údržba ovládacího panelu infrakabiny Physiotherm je snadná a rychlá. Chcete-li ale, aby vám kabina sloužila co nejdéle, dodržujte při údržbě a čištění dále uvedené pokyny:

- Na čištění ovládacího panelu použijte vlhký hadřík (ideálně z mikrovlákna), na který nastříknete trochu prostředku na čištění oken. Nestříkejte však čisticí prostředek přímo na ovládací panel. Po aplikaci čisticího prostředku panel setřete a vyleštete.
- Dávejte pozor, aby se při úklidu nedostala žádná tekutina do otvoru na paměťovou kartu pro MP3 přehrávač.
- Nepoužívejte žádné abrazivní čisticí prostředky!

Pro ukončení režimu čištění opět stiskněte na 5 sekund oranžový symbol vln  na logu Physiothermu. Poté můžete infrakabinu opět zapnout krátkým stisknutím loga s oranžovou vlnou. Pokud sami režim neukončíte, vypne se sám automaticky po deseti minutách.

5.1.2 Dřevěné části

- **Lakované dřevěné části**

Lakované dřevěné části (zejména podlahu, lavice a zádovou opěrku) můžete otřít vlhkým hadříkem napuštěným čisticím prostředkem PROTERRA cleaning agent GR 1900 nebo obdobně účinným kvalitním produktem.

- **Nelakované dřevěné části**

Pro čištění nelakovaných dřevěných částí jako jsou stěny a strop je nejvhodnější vlhký hadřík, nicméně hlavní zásadou pro uchování dobrého stavu těchto částí je, že byste s nimi nikdy neměli být v přímém kontaktu a vždy používat ručník/osušku. Pokud ale dojde k fyzickému kontaktu nebo se na dřevo dostane pot, je třeba tyto části vyčistit opravdu důkladně!

5.1.3 Zářiče

Zářiče - zejména reflektory- byste měli čistit v pravidelných intervalech!

Frekvence čištění závisí na množství nečistot, které se v zářičích nahromadily. Často se to projevuje množstvím skvrn na reflektorech. Před vlastním čištěním odejměte mřížku zářiče.



Než odstraníte mřížku a začnete zářiče čistit, ujistěte se pečlivě, že je infrakabina vypnutá a přívodní kabel není zasunut do zástrčky!

Hrozí nebezpečí zabití elektrickým proudem!

Při montáži a demontáži přední a zadní části zářičů, prosíme, postupujte přesně podle dále uvedených pokynů a ilustrací:

Přední zářič: demontáž ochranné mřížky:

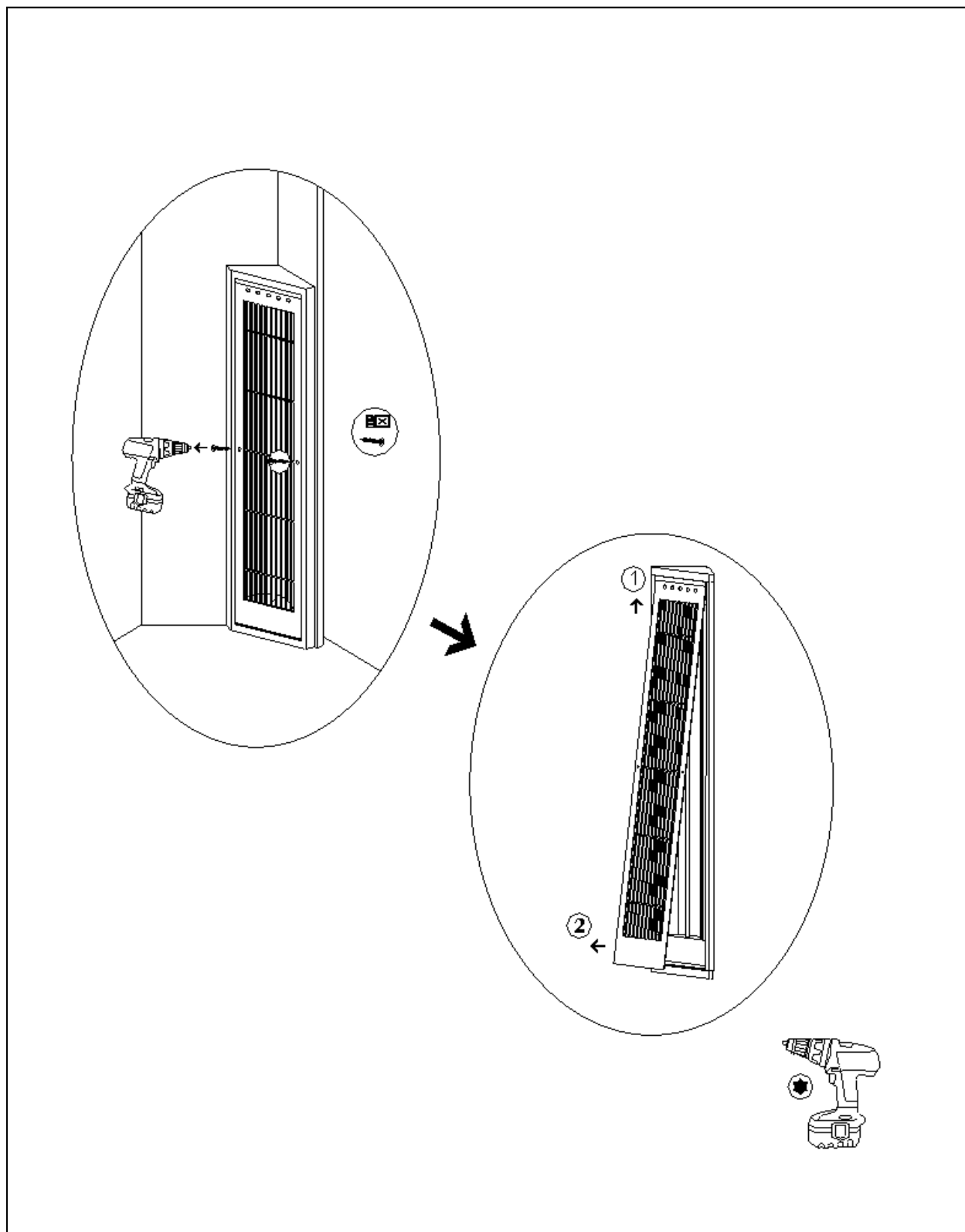

Ilustrace č. 1: demontáž ochranné mřížky

Přední zářiče: montáž ochranné mřížky po čištění

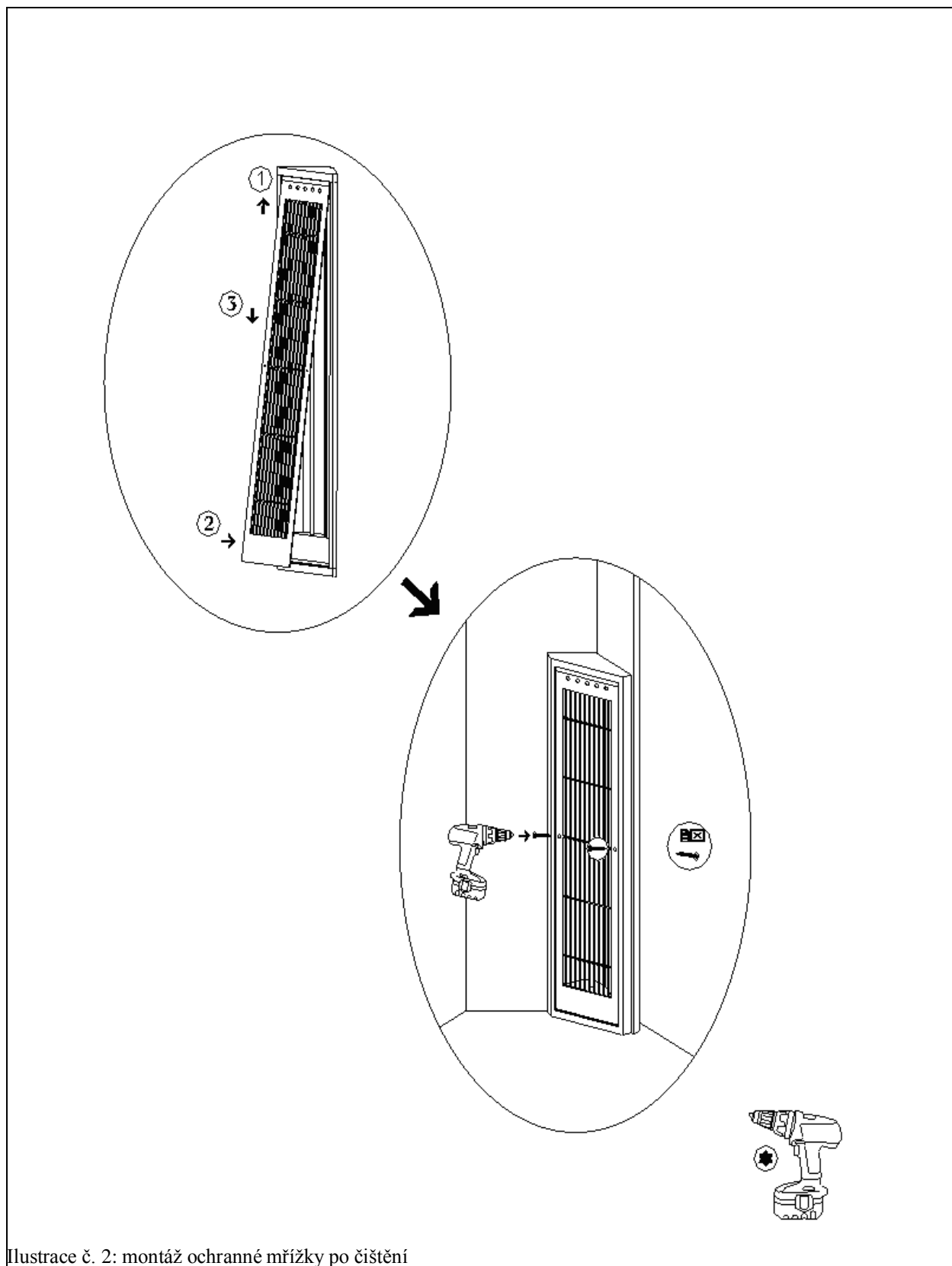

Ilustrace č. 2: montáž ochranné mřížky po čištění

Zadní zářiče: Demontáž zádové opěrky

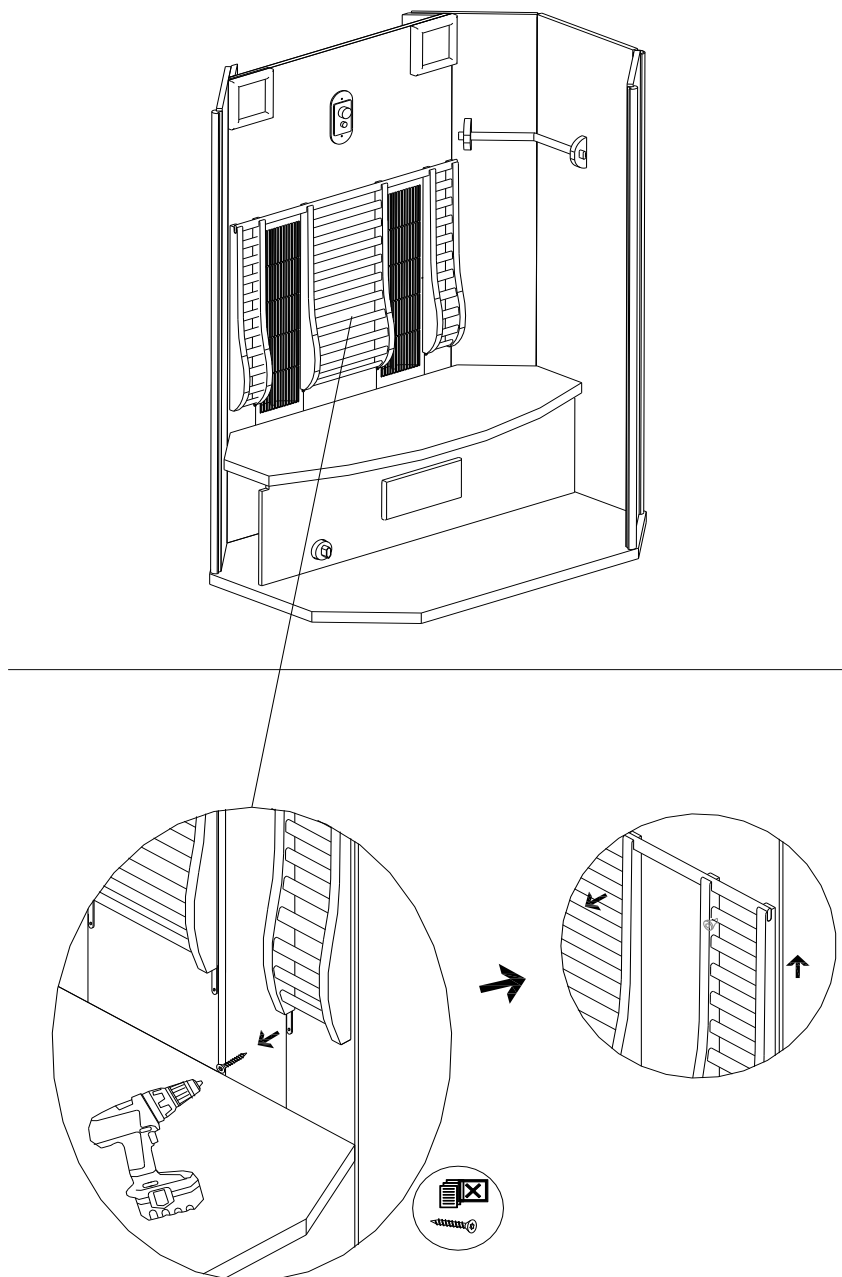

Ilustrace 3: Demontáž zádové opěrky

Zadní zářiče: Demontáž ochranné mřížky

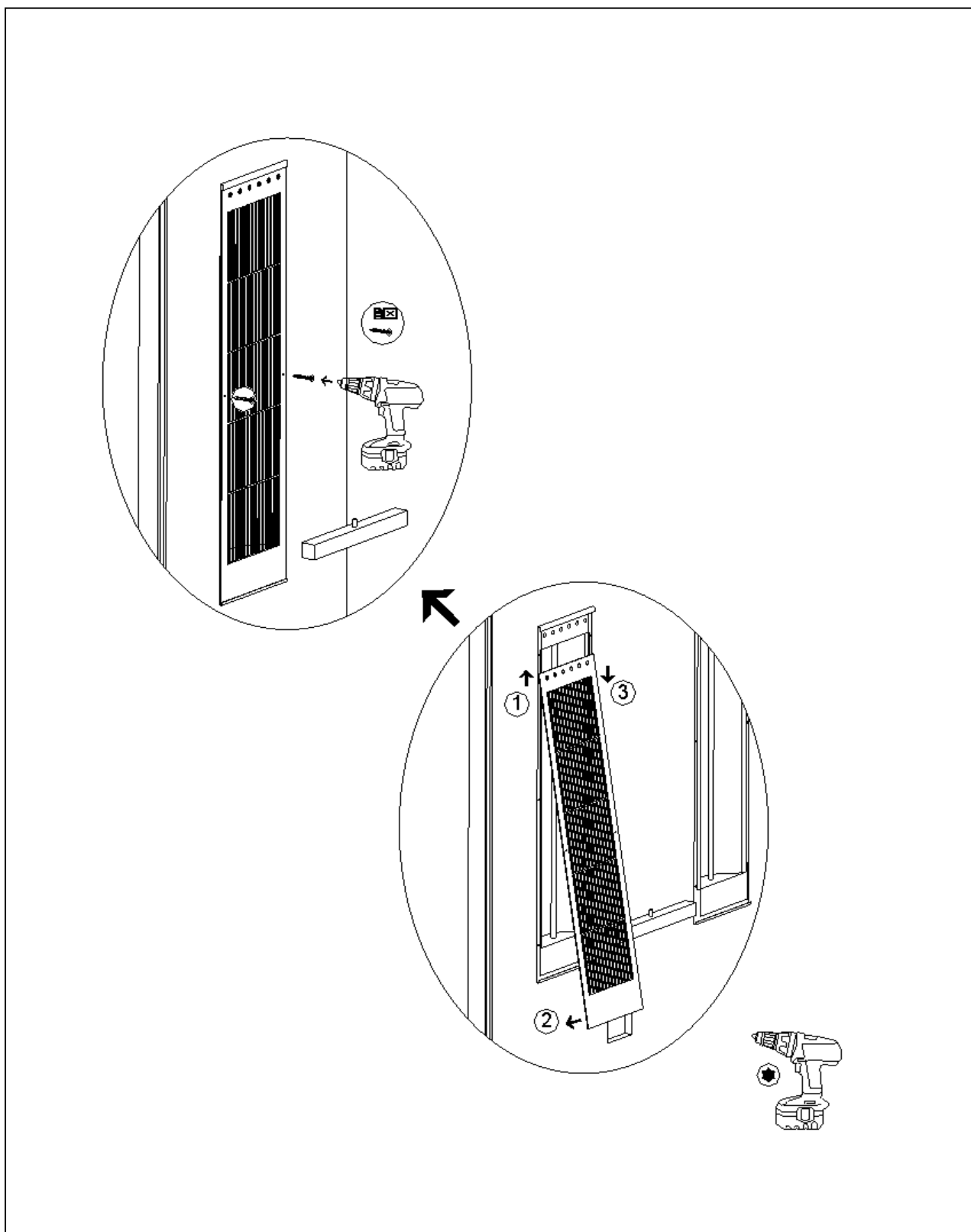

Ilustrace 4: Demontáž ochranné mřížky

Zadní zářiče: Montáž ochranné mřížky po čištění

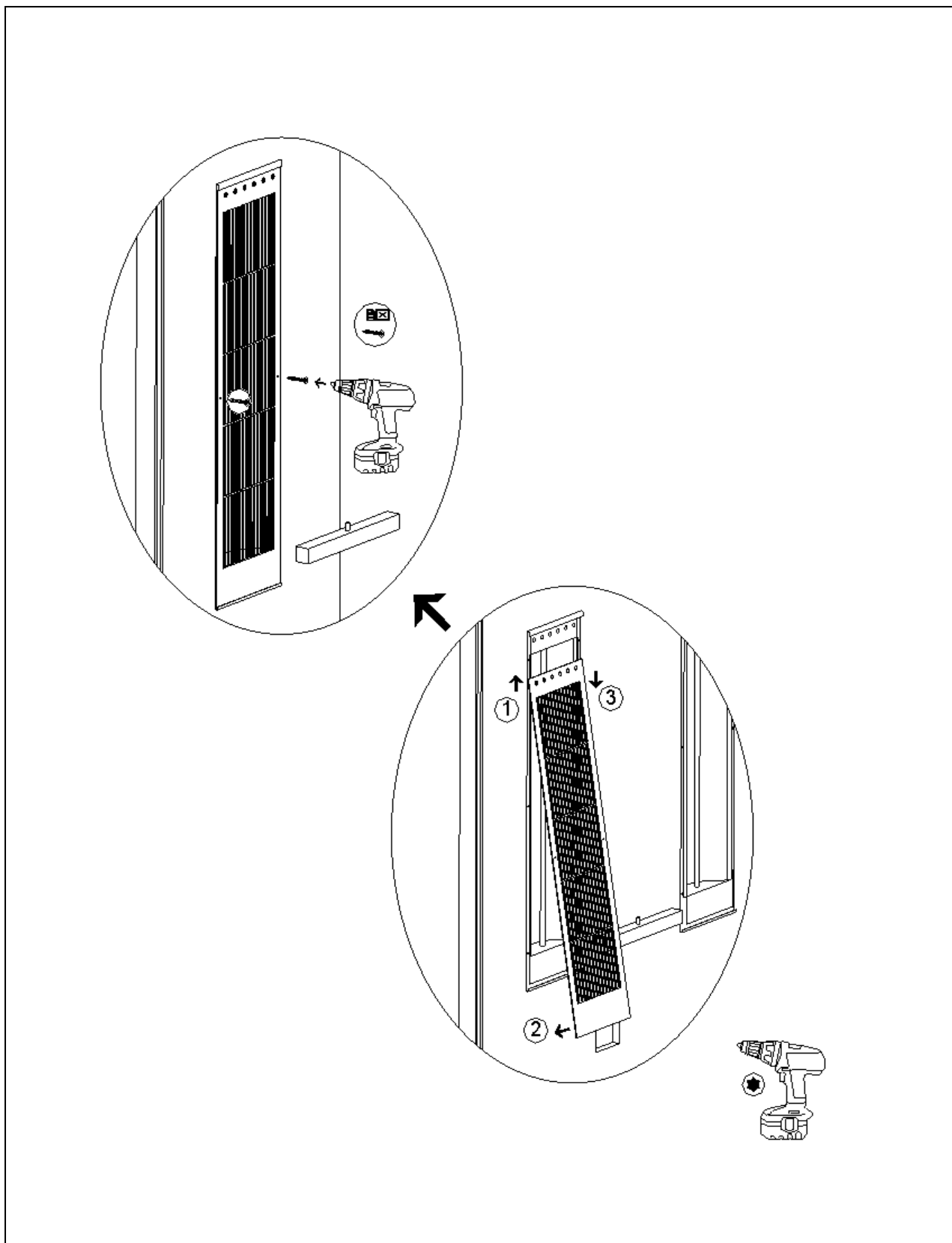

Ilustrace č. 5: Montáž ochranné mřížky po čištění

Zadní zářiče: Montáž zádové opěrky

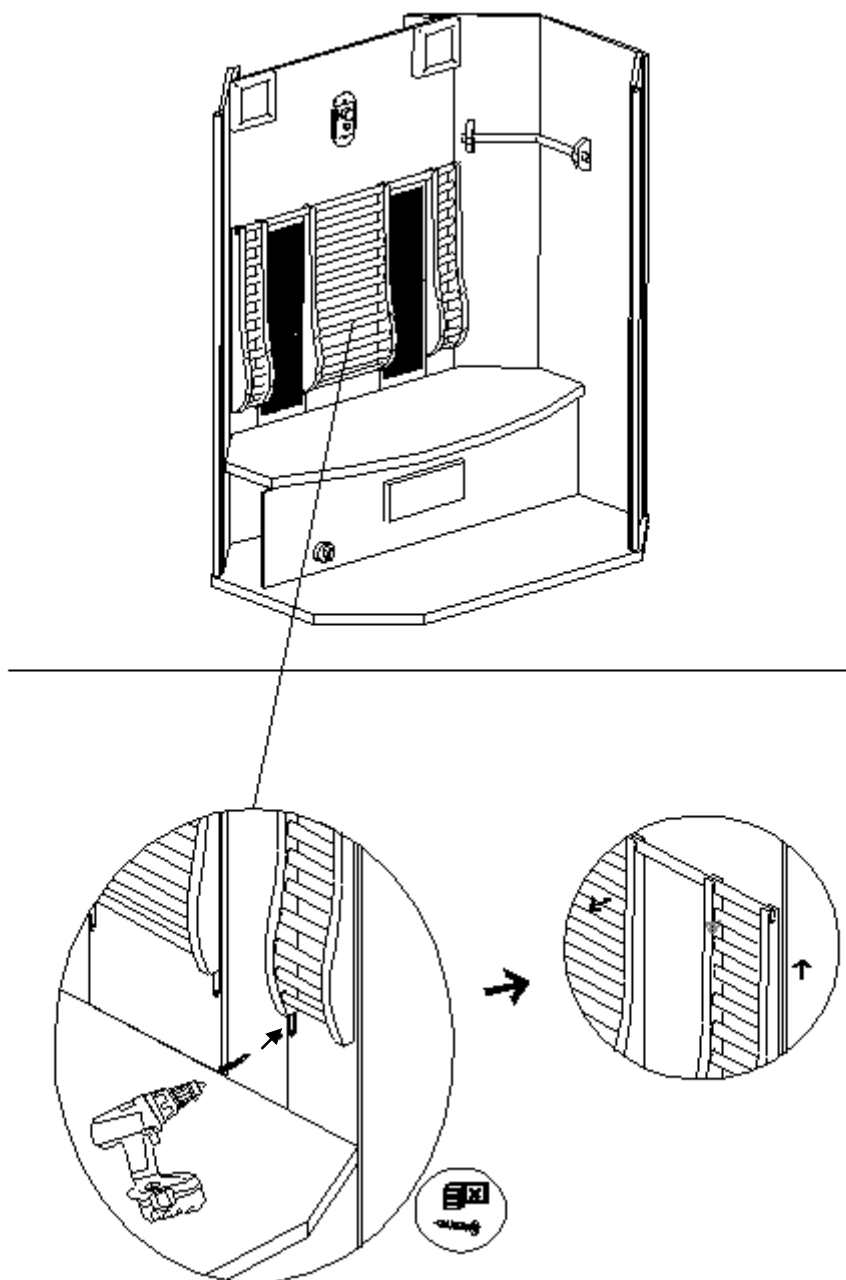

Ilustrace č. 6: Montáž zádové opěrky

5.1.4 Skleněná dvířka a skleněné díly

Pro čištění skleněných dvířek nejsou stanoveny speciální postupy. Stačí postupovat stejným způsobem jako při čištění jakýchkoliv jiných skleněných ploch, např. oken. K čištění se používají běžně dostupné přípravky na čištění oken/skla.

- **Kovový rám a úchytka dveří**

Kovové části a úchytka kabiny Physiotherm se čistí vlhkým hadříkem a čisticím prostředkem PROTERRA cleaning agent GR 1900 nebo jiným vysoce účinným prostředkem.

5.1.5 Vyhřívaná podložka

Podložku je třeba vyčistit po každém použití infrakabiny, a to nejlépe mírně navlhčeným hadříkem. Je-li potřeba podložku vydezinfikovat, postupujte podle pokynů v části Dezinfekce.

5.2 Čištění vnějších povrchů infrakabiny

Vnější povrchy kabiny se čistí opravdu velice snadno, údržba proto vyžaduje minimum času a úsilí:

- Péče o dřevěné části požaduje jen pravidelné otření měkkým suchým hadříkem.
- Dvakrát do roka setřete prach ze stropu infrakabiny.

Pokud infrakabina vykazuje známky poškození jako je např. narušená stabilita, odštípnuté kousky dřeva, poškození vodou apod., i když kabinu pravidelně čistíte, nebo pokud máte v souvislosti s čištěním a údržbou jakékoliv dotazy, neváhejte se s nimi obrátit na servisní tým firmy Physiotherm.

6 Odstraňování problémů

Zakoupením infrakabiny Physiotherm jste získali výrobek vysoké kvality. Přesto mohou v průběhu jejího používání ve vzácných případech vzniknout určité problémy.

Prvním krokem v jejich odstranění je proto zjistit, zda jejich příčina neleží mimo vlastní infrakabinu:

Problém	Možná příčina
Zářiče ani světlo nefungují	Je infrakabina zapnutá? Jsou pojistky v pořádku? Je infrakabina správně zapojená? Používáte funkční zásuvku? Ověřte její funkčnost tím, že do ní zapojíte jiný spotřebič (např. vysoušeč vlasů).
Fungují pouze zářiče	Zkontrolujte, zda nejsou rozbité/vyhořelé halogenové žárovky.
Světlo svítí, ale zářiče se rozehřejí jen do určité míry, ale nikoliv na plný výkon	Ověřte si, zda jsou všechny zástrčky správně zasunuty do příslušných zásuvek řídicího systému.

Tabulka4: Odstraňování problémů

Pokud se problém nepodařilo odstranit pomocí výše uvedených pokynů, podívejte se na ovládací panel infrakabiny, zda nezobrazuje nějakou chybovou zprávu.

V následující tabulce najdete přehled možných chybových zpráv spolu s návodem na odstranění problému:

6.1 Chybové zprávy

<p>Communication error - chyba v komunikaci</p>	<p>Zkontrolujte propojovací kabel spojující ovládací panel s elektrickou částí, který najdete na stropě infrakabiny.</p> <p>Odpojte kabinu od hlavního přívodu elektřiny a znovu ji zapojte.</p>
<p>Heating circuit error (radiator pair 1 to 4, depending on type of infrared cabin)</p> <p>Chyba ve vyhřívání (zářiče 1 až 4, podle typu infrakabiny)</p>	<p>Zkontrolujte zásuvky, zástrčky a vedení k jednotlivým zářičům. Pokud je vše v pořádku a přesto se chybová hláška objeví resetu/vynulování znovu, bude problém patrně v samotném zářiči.</p> <p>V takovém případě kontaktujte odd. služeb zákazníkům.</p> <p>Elektronika řídicího systému umí odhalit defektní nebo nepřipojené zářiče. Funkce zářičů se automaticky kontroluje při každé aktivaci infrakabiny. Pokud je při kontrole zjištěna chyba, na displeji se objeví patřičná chybová zpráva a topení je z bezpečnostních důvodů deaktivováno.</p>
<p>Temperature sensor error</p> <p>Chyba teplotního senzoru</p>	<p>Zkontrolujte, zda je teplotní senzor správně zapojen do napájecí jednotky umístěné na střeše kabiny).</p> <p>Pokud ovládání nefunguje, i když je připojení v pořádku a chyba byla resetována/vynulována, buď bude chyba v jiné části a nikoliv v teplotním senzoru a nebo bylo nastaveno teplotní rozmezí mimo povolenou mez.</p> <p>V tomto případě kontaktujte oddělení služeb zákazníkům.</p>
<p>STL defect (Safety Temperature Limiter)</p> <p>Chyba STL (chyba omezovače teploty)</p>	<p>Zkontrolujte kabel teplotního senzoru vedoucí od ovládacího panelu do napájecí jednotky, která je umístěna na střeše kabiny.</p> <p>Pokud je kabel k teplotnímu senzoru v pořádku a STL přesto nefunguje, i když byla chyba resetována, pak bude na vině nadměrná teplota uvnitř infrakabiny.</p> <p>V tomto případě kontaktujte oddělení služeb zákazníkům.</p>
<p>Warning!</p> <p>Limit temperature exceeded</p> <p>Pozor!</p> <p>Byla překročena maximální teplota!</p>	<p>Z důvodů zajištění bezpečnosti je v systému nastavena maximální povolená teplota v kabině. Je-li překročena, dojde k vypnutí zářičů.</p> <p>Na displeji se pak objeví hodnota intenzity záření 0 %.</p> <p>Po ochlazení na teplotu v povoleném rozmezí lze zářiče znovu zapnout obvyklým způsobem (přes ovládací panel).</p>

6.2 Potvrzení chyby

Všechny chybové zprávy se resetují (vynulují) tak, že deaktivujete řídicí systém (stlačením oranžového symbolu vln v logu Physiothermu).

Pokud se po opětovné aktivaci infrakabiny chybová zpráva objeví znovu, postupujte podle výše uvedených instrukcí nebo kontaktujte naše oddělení služeb zákazníkům.

Pokud budete mít s vaší infrakabinou nějaké závažné problémy, okamžitě kontaktujte servisní tým Physiothermu! Nikdy se nepokoušejte opravit chybu sami!

Pokud problém není možné odstranit výš uvedenými kroky nebo resetováním chyby, bude v některých případech nutné demontovat ovládací panel infrakabiny a poslat jej servisnímu týmu. Pokud tato situace nastane, postupujte při demontáži podle níže uvedených pokynů:

6.3 Demontáž ovládacího panelu infrakabiny Physiotherm

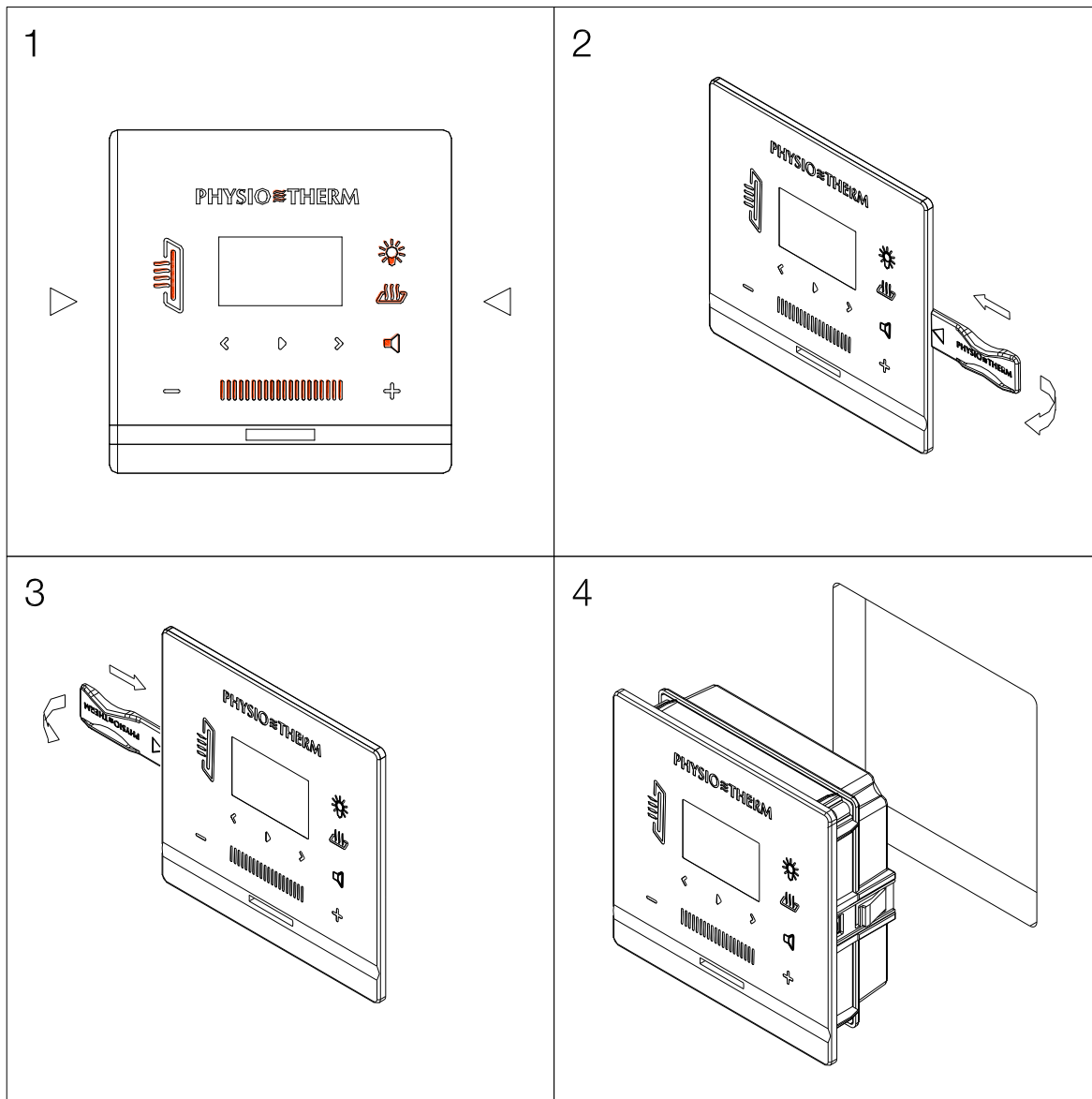

- Krok č. 1** Než přistoupíte k demontáži ovládacího panelu, ověřte si, že je kabina odpojená od přívodu elektřiny.
- Krok č. 2** Šipky na ilustraci č. 1 ukazují místa, kam vsunete uvolňovací destičky (součástí dodávky), a demontovali tak ovládací panel.
- Krok č. 3** Zasuňte uvolňovací destičky podle návodu na ilustraci č. 1 za skleněný kryt ovládacího panelu (viz Ilustrace č. 2).
- Krok č. 4** Nyní na obě destičky současně lehce zatlačte a vysuňte ovládací panel ven (viz Ilustrace č. 3).
- Krok č. 5** Nakonec odpojte ze zadní strany ovládacího panelu napájecí kabel.

Zdírky pro konektory na napájecí jednotce umístěné na střeše

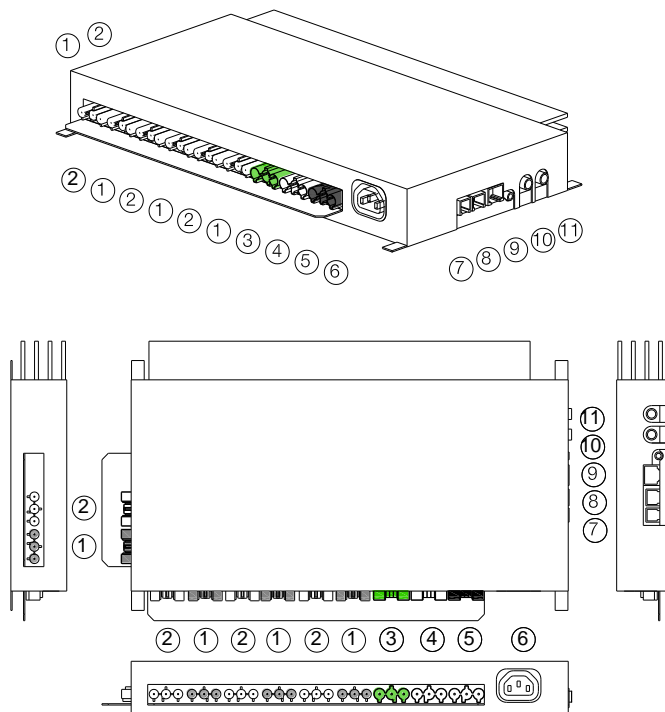

infrakabiny.

- | | |
|----------------------|----------------------------|
| 1 Přední zářič | 7 Teplotní senzor |
| 2 Zádový zářič | 8 Interface - rozhraní |
| 3 Vyhřívaná podnožka | 9 Zdířka pro řídicí systém |
| 4 Elektrická zásuvka | 10 AUX |
| 5 Barevné světlo | 11 Audio výstup |
| 6 Sluneční světlo | |

Ilustrace č. 7: Zdířky pro konektory na napájecí jednotce umístěné na střeše infrakabiny s plnou výbavou – s výjimkou modelu PRO-FIT I.

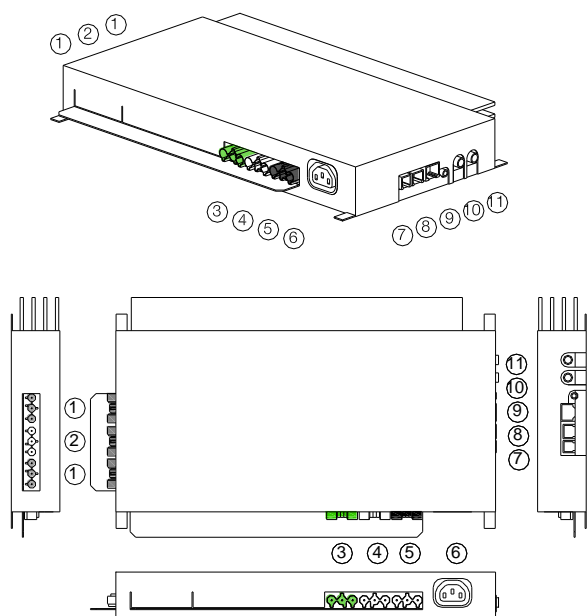

- | | |
|----------------------|-----------------------|
| 1 Přední zářič | 7 Teplotní senzor |
| 2 Zádový zářič | 8 Interface- rozhraní |
| 3 Vyhřívaná podnožka | 9 Řídicí systém |
| 4 Přívod elektřiny | 10 AUX |
| 5 Barevné světlo | 11 Audio výstup |

6 Sluneční světlo

Ilustrace č. 8: Zdířky pro konektory na napájecí jednotce u kabiny PRO-FIT I (umístěné na střeše kabiny)

V případě jakýchkoliv dotazů kontaktujte zákaznickou linku (hotline) odd. služeb zákazníkům firmy Physiotherm na tel. 0044 (0) 845 22 55 008.

7 Prohlášení o shodě

Výrobce: Physiotherm GmbH
Adresa: Physiothermstraße 1
A-6065 Thaur/Innsbruck
Rakousko

Prohlašujeme, že níže uvedené výrobky

Popis výrobku: Infrakabina pro 1-4 osoby

Typ: Eco-Fit, Home-Fit 2, Home-Fit 3
Home-Fit 2, Home-Fit 3
Pro-Fit 1, Pro-Fit 2, Pro-Fit 3
Pro-Fit 2 deluxe, Pro-Fit 3 deluxe, Pro-Fit 4 deluxe
Ergo-Balance 1, Ergo-Balance 2 deluxe, Ergo-Balance 3
Pro-Fit Angolo deluxe
Rondo II

splňují níže uvedené zásadní směrnice EU v oblasti bezpečnosti a ochrany zdraví.
Směrnice EU:

- 2006/95/EC - Směrnice Evropského parlamentu a Rady 2006/95/ES ze dne 12. prosince 2006 o harmonizaci právních předpisů členských států **týkajících se elektrických zařízení určených pro používání v určitých mezích napětí**
- 2004/108/EC - Směrnice Evropského parlamentu a Rady 2004/108/ES ze dne 15. prosince 2004 o sblížení právních předpisů členských států **týkajících se elektromagnetické kompatibility**

a že plně splňují požadavky níže uvedených harmonizovaných norem

normy: EN 61000-6 - 1:2007
EN 61000-6 - 3:2007
EN 61000-3 - 2:2000 třída A
EN 61000-3 - 3 A2:2005
EN 60335-1 /A2:2006
EN 60335-2-27:2003 - související body
EN 50366:2003



Thaur, 31.10. 2008
Místo a datum

Josef Gunsch, CEO
jméno, funkce a podpis oprávněné osoby

Physiotherm GmbH

Physiothermstraße 1, A-6065 Thaur/Innsbruck
Tel: 0043 (0) 5223 54777, Fax: 0043 (0) 5223 54777-1022
E-mail infrarot@physiotherm.com, www.physiotherm.com

8 Záruka

Vážený zákazníku!

Pokud navzdory všem našim očekáváním dojde k poškození nebo nefunkčnosti infrakabiny Physiotherm, máte nárok využít níže uvedené záruční podmínky s platností od data nákupu:

Poskytujeme celoživotní záruku na provozuschopnost keramických tyčí pod podmínkou, že k poruše/defektu nedošlo následkem nesprávné manipulace nebo z vnější příčiny.

Poskytujeme 2letou záruku na provozuschopnost všech ostatních částí infrakabiny pod podmínkou, že k jejich poruše/defektu nedošlo následkem nesprávné manipulace nebo z vnější příčiny.

Záruku nelze uplatnit na obecné opotřebování vzniklé následkem normálního, správného používání kabiny.

Záruka na náhradní díly, které při opravě instalovala odborná firma /odborník se poskytuje ve stejné délce jako záruka na provozuschopnost ostatních částí infrakabiny, její platnost začíná od data prodeje. Navíc platí obecné zákonné požadavky na poskytování záruky s platností od data dodávky.

Pro uplatnění záruky musíte předložit originální doklad o koupi (dodací list nebo faktura). Všechny záruky poskytované společnosti Physiotherm platí pouze za podmínky dodržení pokynů k péči a ošetřování infrakabiny, které jsou součástí tohoto dokumentu.

MagMed Ltd. - Therapeutic Infrared Environments
13 Needham Place, St Stephens Sq. Norwich, NR1 3SD
Tel: 0044 (0) 845 22 55 008, Fax: 0044 (0) 870 432 0406
E-mail: enquiry@magmed.com, www.magmed.com

9 Přílohy

9.1 Dodatek 1

Čistící prostředek PROTERRA CLEANING AGENT GR 1900

Čistící prostředek pro přírodní povrchy na bázi biologicky odbouratelných tenzidů (v souladu se zákonem o pracích a čistících prostředcích) s obsahem přírodního vosku.

Návod k použití:

Pro pravidelné čištění: přidejte 25 - 50 ml (asi 4 uzávěry) do 5 l vody a tímto roztokem všechny povrchy otřete pomocí navlhčeného hadříku (nikoliv mokrého)!

V případě většího zašpinění nebo většího čistícího účinku můžete použít vyšší dávku (např. 100 ml = 10 uzávěrů do 5 l vody).

Poznámka:

Dřevo je přírodní materiál a neměl by být nikdy na delší dobu vystaven vlhku či vodě. Dřevo umí tuto vlhkost vstřebat (nasát), což by mohlo vést k narušení vzhledu (nabobtnání dřeva). Proto je nutné dřevěné povrchy pouze otřít vlhkým hadříkem (tedy hadříkem pořádně vyždímaným), na dřevo nesmí zůstat mokré plochy. Rovněž není dovoleno používat agresivní a abrazivní čistící prostředky.

Prohlášení o přísadách (v souladu s doporučeními EU):

- Méně než 5 % neionogenních tenzidů
- Obsahuje konzervační látky
- Další přísady: včelí vosk, karnaubský vosk, méně než 1 % terpentýnu

Uchovávejte na bezpečném místě z dosahu dětí!

Dbajte, prosíme, na to, abyste k recyklaci odevzdávali pouze zcela prázdné obaly od tohoto čistícího prostředku!